

HERRAJES LÍNEA CRISTAL

Brüken

ASSA ABLOY

ECATEPEC | PACHUCA | TECÁMAC

 55 2114 8055

   @herrajesazteca

 contacto@herrajesazteca.com.mx

 www.herrajesazteca.com.mx



BRK 1100H HEAVY DUTY



Características:

- **Acabados:** Natural, Blanco y Negro.
- **Peso máximo hoja sencilla:** 300Kg y 250 Kg (sistema doble).
- **Largo máximo:** 5.8 M.
- Bloqueo de motor integrado.
- Sensor de movimiento y presencia por ambos lados.
- Botonera inalámbrica multifuncional.
- Alma de riel removible e intercambiable.
- Garantía de 1 año a partir de su fecha de compra.
- Fácil instalación.
- Refacciones disponibles.
- Entrega en 24 horas a las principales ciudades del país.
- Asesoría técnica sin costo.

Próximamente: Batería de respaldo y supresor de picos.



SKU	Clave Comercial	Acabado	Precio sugerido al público con IVA
MX67568	BRK 1100HBL	Blanco	\$50,288.00
MX67567	BRK 1100HNA	Natural	\$46,135.00
MX67569	BRK 1100HNE	Negro	\$50,288.00

DOOR CONTROLS



Características:

- Cabezal de aluminio de 4" (100mm) ancho x 6" (150 mm) de peralte.
- Disponible en negro, blanco y natural.
- No sobresale.
- Longitud de hasta 6.10 mts.
- Tapa movable-quitapón, facilita acceso para mantenimiento.
- Incluye protector de voltaje (Marca STEREN)
- Hoja sencilla hasta 3 m. de ancho; doble hoja hasta 1.5 m.
- Operación silenciosa y duradera.
- Capacidad de carga: 100 kg / hoja doble y 200 kg / hoja sencilla.
- Usa ruedas de acero inoxidable embaladas para mayor capacidad de carga.
- Sensores con tecnología infrarroja.
- A prueba del 80% de infiltración de polvo.
- Garantía de un millón de ciclos de apertura.
- Fácil instalación.

Recomendado para:

- Hospitales.
- Restaurantes.
- Centros comerciales.
- Aeropuertos.
- Terminales de autobuses.
- Oficinas, comercios, etc.



DOOR CONTROLS

SKU	Clave Comercial	Acabado	Precio sugerido al público con IVA
MX66764	Kit Sistema BL	Blanco	\$54,049.00
MX66765	Kit Sistema NA	Natural	\$54,049.00
MX66766	Kit Sistema NE	Negro	\$54,049.00

Le asesoramos para su colocación



Pregunta a nuestros distribuidores por los accesorios:

- Botoneras
- Botón apertura no touch
- Teclados para acceso controlado o restringido
- Lectores de huella
- Candados
- Etc.

BRK 1000S		
SKU	Características	Precio sugerido al público con IVA
MX66788	Adaptador para carretillas sistema automático, para vidrio directo.	\$1,710.00



SISTEMA 1000			
SKU	Clave Comercial	Características	Precio sugerido al público con IVA
MX66781	BRK 1000F	Sensor infrarrojo marca optex para sistema automático Bruken DC One v3	\$3,518.00
MX66787	BRK 1000R	Cable sensor 203 Optec para sistema automático	\$1,198.00



BRK 1000AP ANTIPÁNICO



Los sistemas automáticos de pánico, es un tipo de puertas corredizas, deslizantes común, con la peculiaridad de que puede ser abatible sobre su propio eje cuando se necesite. En la mayoría de los casos se activa en casos de evacuación, emergencia, de tal modo que tanto la puerta fija como la corrediza giran 90° dando paso libre al paso peatonal. Es utilizada en grandes supermercados, hoteles, aeropuertos, subterráneos y otros lugares públicos.

Parámetros Técnicos:

- Suministro de energía: AC220V 5A 600W / 3 cores 1.5 pulgadas.
- Tamaño carcasa: 205 (H) X 155 (D)
- Tamaño columna lateral: 45 (W) X 158(D)
- Espesor de vidrio: 10mm, opcional a 8mm, 12mm y 25mm (hueco)
- Revestimiento de la superficie: Aluminio anodizado.
- Revestimiento de la superficie: Aluminio anodizado.
- Marco horizontal inferior: 155(H)X45(D)
- Ancho del sistema: 3500mm-4500mm
- Alto del sistema: 2400mm-3200mm
- Altura de paso: 2195mm-2995mm
- Peso máximo: 140kg X 2
- Consumo de energía: 100w
- Velocidad de apertura: 300-600mm/s, ajustable
- Velocidad de cierre: 300-600mm/s ajustable.
- Funciones generales: apertura, cerrado, automático

- Las puertas pueden ser abatidas a 90° en cualquier momento del recorrido.
- Auto stop de la función automática; una vez que se empuja la puerta corrediza para abrir a 90° el sistema deja de funcionar, evitando accidentes.
- Contenido del sistema: sistema de automatización corredizo, break out, sensores de movimiento, perfiles perimetrales para puertas.



SKU	Clave Comercial
MX67127	BRK 1000AP



Escanea para videos de funcionamiento

BRK 1100 PUERTAS ABATIBLES



Parámetros Técnicos:

- Voltaje de entrada: 220V AC +10%, 50-60 Hz
- Consumo de energía: 100 W (máx)
- Unidad de manejo: motor de 24 V, cierra puertas
- Dispositivo anti – prensa: STD
- Angulo de apertura: 80° - 100°
- Velocidad de apertura: 3 – 7 segundos (ajustable)
- Velocidad de cierre: 3 – 7 segundos (ajustable)
- Tiempo de enclavamiento de apertura: .5 – 30 segundos (ajustable)
- Tipo de Brazo: jala abrir y empuja para cerrar.
- Temperatura ambiental: -20° C – 45° C
- Humedad: 85%±



Escanea para videos de funcionamiento

SKU	Clave Comercial	Soporte	Precio sugerido al público con IVA
MX67089	BRK 1100A	100KG	\$19,072.00
MX67090	BRK 1100B	400KG	\$21,413.00

BRK 1100E



- Medida máxima: 5.8mts.
- Peso máximo: 150kg por sistema.
- Hoja sencilla hasta 2.5m ancho y doble hasta 1.25m.
- **Sensor de movimiento:** Presencia (ambos lados)
- Incluye batería de respaldo.
- Incluye supresor de picos.
- Llave multifuncional.
- Refacciones disponibles.
- Fácil instalación.
- Garantía de un año.

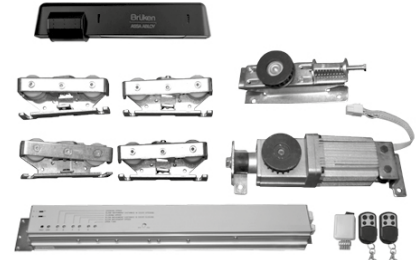

Aplicación de sistema automático con adaptadores a vidrio (venta por separado)

SKU	Clave Comercial	Acabado	Precio sugerido al público con IVA
MX67221	BRK 1100ENA	Natural	\$30,372.00
MX67222	BRK 1100ENE	Negro	\$33,405.00
MX67220	BRK 1100EBL	Blanco	\$30,367.00

BRK 1100S

SKU	Características	Precio sugerido al público con IVA
MX67495	Grapa para puerta de vidrio. Compatible con los sistemas automáticos Brüken. Acabado: Natural.	\$962.00

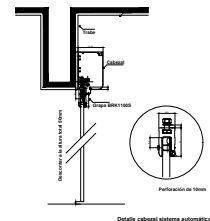
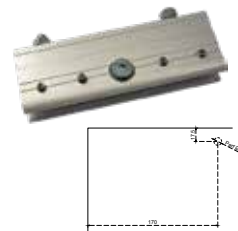

ELECTROIMANES



BRK 370		
SKU	Características	Precio sugerido al público con IVA
MX67459	Electroímán de una puerta con fuerza de sujeción de 600 lb para una puerta de vidrio o de madera, presión de 200 lb.	\$1,269.00



BRK 371		
SKU	Características	Precio sugerido al público con IVA
MX67455	Botón no touch, infrarrojo de acero inoxidable.	\$508.00



BRK 372		
SKU	Características	Precio sugerido al público con IVA
MX67456	Fuente de poder salida 12V 3A. Capacidad para alimentar hasta 3 dispositivos al mismo tiempo.	\$153.00



BRK 373		
SKU	Características	Precio sugerido al público con IVA
MX67457	Bulón para puertas de vidrio, solenoide.	\$1,873.00

¡NUEVO!

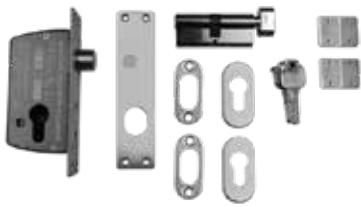

BRK 374

SKU	Características	Precio sugerido al público con IVA
MX67458	Cerradura de perno eléctrica con cilindro tipo europeo.	\$3,376.00

¡NUEVO!

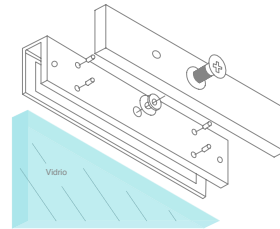

BRK 375

SKU	Características	Precio sugerido al público con IVA
MX67460	Soporte U para puertas de vidrio. • Material: Aluminio de alta resistencia con cabidad. • Acabado: Satín	\$325.00

¡NUEVO!

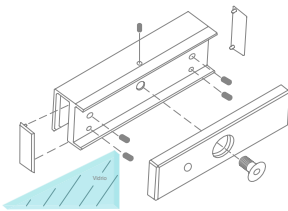

BRK 376

SKU	Características	Precio sugerido al público con IVA
MX67461	Soporte U para puertas de vidrio. • Material: Aluminio de alta resistencia. • Acabado: Satín	\$261.00

SÍGUENOS EN NUESTRAS REDES SOCIALES



@HerrajesBruken



@HerrajesBruken



@HerrajesBruken



HerrajesBruken

CERRADURAS DIGITALES

BRK 3550



CERRADURA DIGITAL CON LECTOR DE HUELLA

CONTIENE:

- 1 Cerradura
- 2 Tarjetas
- Manual
- Accesorios de montaje



Escanea para videos de funcionamiento

- Huella Digital
- Combinación Numérica
- Lectura de Tarjeta
- 6 V (4 Baterías AA de 1.5 V, no incluidas)
Corriente: =200 mA
- Capacidad para 99 usuarios, cada uno puede tener clave, tarjeta y huella

Fuente de energía de emergencia:

Batería de 6 V. no incluida
Con batería externa de carga para celular, entrada mi USB.



SKU	Descripción	Precio sugerido al público con IVA
MX66992	Cerrojo para puertas abatible de cristal	\$5,561.00

BRK 3551







CERRADURA DIGITAL CON LECTOR DE HUELLA

CONTIENE:

-  1 Cerradura
-  2 Tarjetas
-  Manual
-  Accesorios de montaje



Escanea para videos de funcionamiento

-  Huella Digital
-  Combinación Numérica
-  Lectura de Tarjeta
-  6 V (4 Baterías AA de 1.5 V, no incluidas)
Corriente: =200 mA
-  Capacidad para 99 usuarios, cada uno puede tener clave, tarjeta y huella

Fuente de energía de emergencia:

Batería de 6 V. no incluida
Con batería externa de carga para celular, entrada mi USB.



SKU	Clave Comercial	Descripción	Precio sugerido al público con IVA
MX67111	BRK3551B	Cerrojo para puertas de madera	\$5,107.00
MX66993	BRK3551A	Cerrojo para puertas de cristal	\$6,107.00

BRK 3553







CERRADURA DIGITAL CON LECTOR DE HUELLA

CONTIENE:

-  1 Cerradura
-  2 Tarjetas
-  Manual
-  Accesorios de montaje



Escanea para videos de funcionamiento

-  Huella Digital
-  Combinación Numérica
-  Lectura de Tarjeta
-  6 V (4 Baterías AA de 1.5 V, no incluidas)
Corriente: =200 mA
-  Capacidad para 99 usuarios, cada uno puede tener clave, tarjeta y huella

Fuente de energía de emergencia:

Batería de 6 V. no incluida
Con batería externa de carga para celular, entrada mi USB.



SKU	Descripción	Precio sugerido al público con IVA
MX67108	Cerrojo para puertas corredizas de cristal	\$6,869.00

¡NUEVO!

BRK 3554



CERRADURA DIGITAL para vitina corrediza.

CONTIENE:

-  1 Cerradura
-  3 Tarjetas
-  Manual
-  Accesorios de montaje

 Para cristales de 3 mm a 12 mm

 Combinación Numérica (Calve escondida, se capturan hasta 12 dígitos con clave oculta)

 Lectura de Tarjeta

 Utiliza 2 baterías AAA (Baterías no incluidas)

 Administrador + Usuario



Fuente de energía de emergencia: Carga micro USB.

Funcionamiento: Modo público y modo privado.

SKU	Descripción	Precio sugerido al público con IVA
MX67462	Cerradura para puertas corredizas de cristal	\$1,061.00

¡NUEVO!

BRK 3555



CERRADURA DIGITAL para vitrina abatible.

CONTIENE:

-  1 Cerradura
-  1 Tarjeta
-  Manual
-  Accesorios de montaje

 Para cristales de 3 mm a 10 mm

 Combinación Numérica (Calve escondida, se capturan hasta 12 dígitos con clave oculta)

 Lectura de Tarjeta

 Utiliza una batería de botón CR2032 (Batería no incluida)

 Administrador + Usuario



Fuente de energía de emergencia: Carga micro USB.

Funcionamiento: Modo público y modo privado.

***Incluye:** seguro manual para doble abatible

SKU	Descripción	Precio sugerido al público con IVA
MX67463	Cerradura para puertas abatibles de cristal	\$1,061.00

BRK 010			
SKU	Acabado	Características	Precio sugerido al público con IVA
MX66152	Cromo	Herraje inferior. Sujeción a bisagra hidráulica. • Material cubierta: Acero inoxidable. • Material interior: Aluminio.	\$391.00
MX66153	Satín	• Medida fija: 47 mm o 60 mm (de acuerdo a orientación de pieza interior)	\$312.00

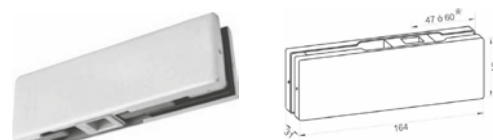

BRK 010B		
SKU	Características	Precio sugerido al público con IVA
MX65000	Adaptador para herraje BRK 010. Para pivote rectangular.	\$91.00

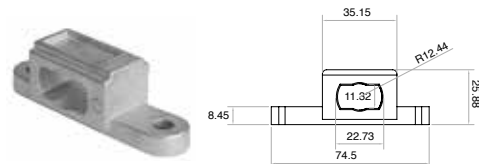

BRK 020			
SKU	Acabado	Características	Precio sugerido al público con IVA
MX66154	Cromo	Herraje superior. Sujeción a pivote de giro. • Material cubierta: Acero inoxidable.	\$391.00
MX66155	Satín	• Material interior: Aluminio.	\$312.00

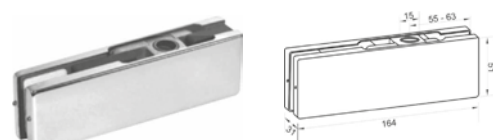

BRK 030			
SKU	Acabado	Características	Precio sugerido al público con IVA
MX66156	Satín	Herraje superior para antepecho con pivote. Sujeción a vidrio para antepecho. • Material cubierta: Acero inoxidable. • Material interior: Aluminio.	\$391.00

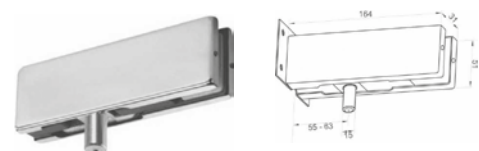

BRK 033			
SKU	Acabado	Características	Precio sugerido al público con IVA
MX66157	Cromo	Herraje superior con pivote para antepecho. Fijación a muro con placa.	\$391.00
MX66158	Satín	• Material cubierta: Acero inoxidable. • Material interior: Aluminio.	\$391.00

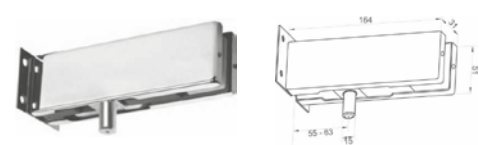

BRK 057			
SKU	Acabado	Características	Precio sugerido al público con IVA
MX66161	Cromo	Chapa a piso con resaque. Llave ambos lados.	\$766.00
MX66162	Satín	• Material cubierta: Acero inoxidable. • Material interior: Aluminio.	\$614.00

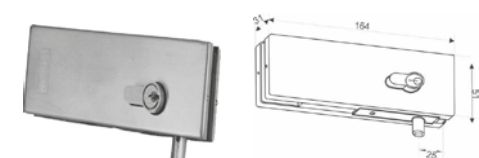

BRK 340L			
SKU	Acabado	Características	Precio sugerido al público con IVA
MX66166	Satín	Herraje izquierdo en escuadra con costilla. *Vista por dentro. • Material cubierta: Acero inoxidable. • Material interior: Aluminio.	\$1,131.00

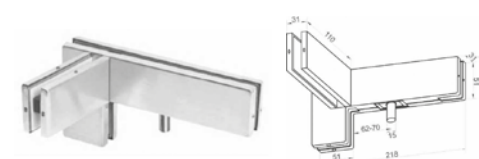

BRK 340R			
SKU	Acabado	Características	Precio sugerido al público con IVA
MX66167	Satín	Herraje derecho en escuadra con costilla. *Vista por dentro. • Material cubierta: Acero inoxidable. • Material interior: Aluminio.	\$1,131.00

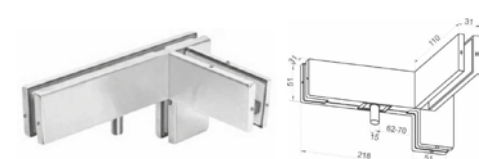

BRK 040			
SKU	Acabado	Características	Precio sugerido al público con IVA
MX66159	Cromo	Herraje superior en escuadra para fijo-antepecho-puerta, sin porta costilla.	\$860.00
MX66160	Satín	• Material cubierta: Acero inoxidable. • Material interior: Aluminio.	\$717.00

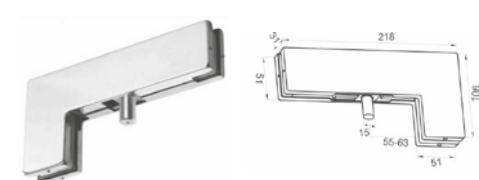

Aplicaciones Sugeridas: Diagrama de simulación para acomodo de los herrajes para fachada

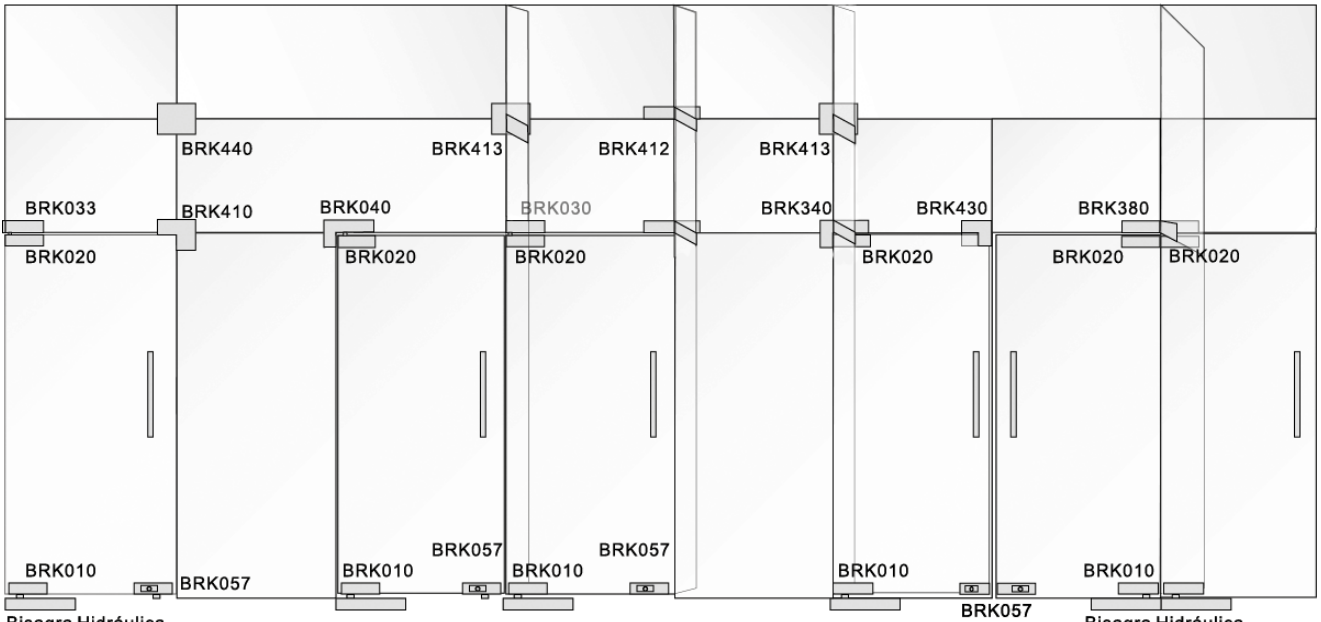

Bisagra Hidráulica
BRK383/384/387/389

Bisagra Hidráulica
BRK383/384/387/389

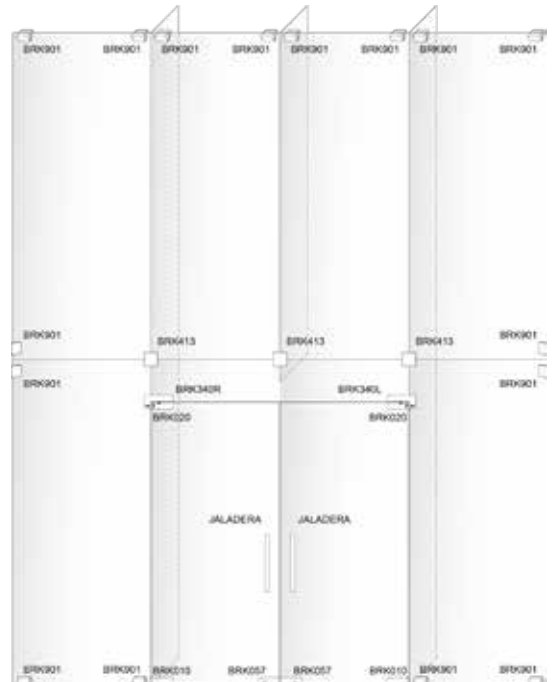
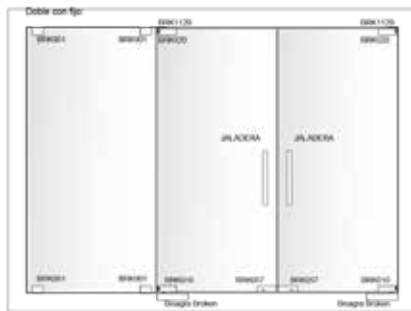
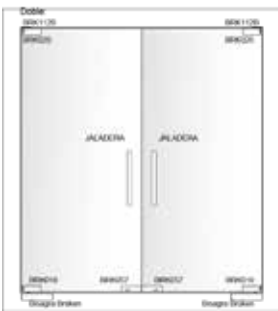

Nota general: Los siguientes productos son para vidrio templado de 10 a 12 mm.

BRK 380			
SKU	Acabado	Características	Precio sugerido al público con IVA
MX66168	Satin	Herraje superior con porta costilla para sujetar 2 puertas. Se fija a 2 antepechos. • Material cubierta: Acero inoxidable. • Material interior: Aluminio.	\$1,248.00

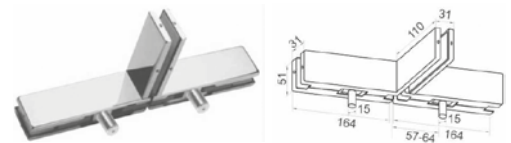

CALIDAD, DISEÑO, DURABILIDAD Y GARANTÍA.
SÓLO LOS PRODUCTOS BRÜKENY TECNOMX TE LO DAN



Nota general: Los siguientes productos son para vidrio templado de 10 a 12 mm.

BRK 400			
SKU	Acabado	Características	Precio sugerido al público con IVA
MX65059	Satín	Kit de sistema hidráulico para puerta abatible. Carga 80 kg. • Material cubierta: Acero inoxidable. • Acabado: Satín. • Medidas: Perforación de piso 129 x 305 x 50 mm.	\$1,994.00



Nota: En caso de utilizar con puerta y antepecho, utilizar herraje BRK401/402

BRK 401			
SKU	Acabado	Características	Precio sugerido al público con IVA
MX65523	Satín	Herraje superior para antepecho de cristal, con pivote. Para sistema BRK 400 • Material cubierta: Acero inoxidable • Material interior: Aluminio.	\$532.00

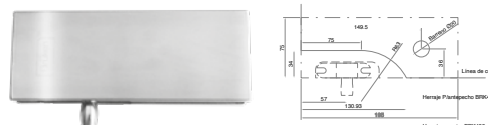

BRK 402			
SKU	Acabado	Características	Precio sugerido al público con IVA
MX66902	Satín	Herraje superior para antepecho de cristal con placa sujeción a muro, para sistema BRK 400 • Material cubierta: Acero inoxidable. • Material interior: Aluminio.	\$584.00

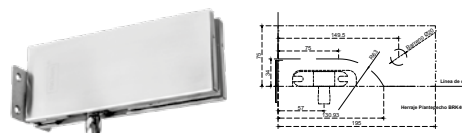

BRK 410			
SKU	Acabado	Características	Precio sugerido al público con IVA
MX66169	Satín	Conector para antepecho y fijo. • Material cubierta: Acero inoxidable. • Material interior: Aluminio.	\$455.00

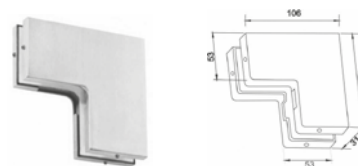

BRK 412			
SKU	Acabado	Características	Precio sugerido al público con IVA
MX66170	Satín	Herraje superior rectangular con portacostilla para sujetar 2 vidrios fijos a 180°. • Material cubierta: Acero inoxidable. • Material interior: Aluminio.	\$979.00



BRK 413			
SKU	Acabado	Características	Precio sugerido al público con IVA
MX66171	Satín	Herraje superior cuadrado con porta costilla, para sujetar 4 vidrios fijos. • Material cubierta: Acero inoxidable. • Material interior: Aluminio.	\$979.00



BRK 430			
SKU	Acabado	Características	Precio sugerido al público con IVA
MX66172	Satín	Conector antepecho fijo y tope para puerta. • Material cubierta: Acero inoxidable. • Material interior: Aluminio.	\$423.00



BRK 440			
SKU	Acabado	Características	Precio sugerido al público con IVA
MX66173	Satín	Conector para sujeción de 4 vidrios para fachadas; sin porta costilla. • Material cubierta: Acero inoxidable. • Material interior: Aluminio.	\$455.00



BRK Z01A		
SKU	Características	Precio sugerido al público con IVA
MX65900	Conector soldable a estructura metálica plana o curva. • Material: Acero inoxidable. • Acabado: Satín.	\$560.00

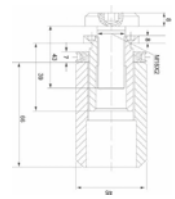

BRK 901			
SKU	Acabado	Características	Precio sugerido al público con IVA
MX66279	Satín	Ángulo de sujeción para vidrios fijos de 10-19 mm. • Material: Aluminio. • Acabado: Mate. Incluye: • 2 Ángulos. • 2 Tapas. • 2 Empaques. • Juego de tornillos.	\$334.00

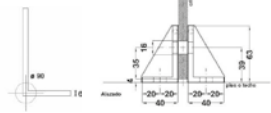
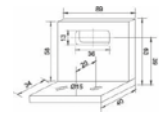
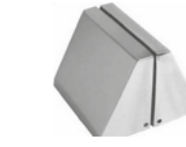

Ángulos portacostilla sin tornillos.									
SKU	Clave Comercial	Acabado	Características	Medidas				No. Perforaciones	Precio sugerido al público con IVA
				A	B	C	D		
MX65048	BRK 2050	Natural	• Material: Aluminio. • Acabado: Mate.	300	102	50	100	3	\$645.00
MX65049	BRK 2050	Satín		\$833.00					
MX65050	BRK 2051	Natural		400	102	50	100	4	\$968.00
MX65051	BRK 2051	Satín		\$1,203.00					
MX65052	BRK 2052	Natural		500	102	50	100	5	\$1,359.00

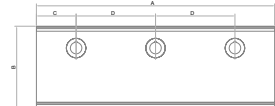

Placa extensión portacostilla sin tornillos.									
SKU	Clave Comercial	Acabado	Características	Medidas				No. Perforaciones	Precio sugerido al público con IVA
				A	B	C	D		
MX65053	BRK 2055	Natural	• Material: Aluminio.	300	151.9	50	100	3	\$833.00
MX65054	BRK 2055	Satín		\$1,737.00					
MX65055	BRK 2056	Natural		400				4	\$1,364.00
MX65056	BRK 2057	Natural		500				5	\$2,769.00

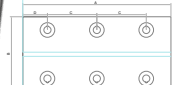

BRK 2060 Tornillos para placa de extensión.				
SKU	Clave Comercial	Espesor	Características	Precio sugerido al público con IVA
MX67226	BRK 2060-12	10 - 12	Juego de tornillos para ángulo a piso y placa de extensión. • Material: Acero inoxidable 304. • Acabado: Satín. • Incluye: 1 tornillo y 1 tuerca.	\$126.00
MX67224	BRK 2060-19	19		\$140.00
MX67225	BRK 2060-24	24		\$151.00

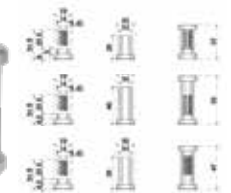

Kit completo para bisagras hidráulicas, para puertas de aluminio y madera.			
SKU	Clave Comercial	Características	Precio sugerido al público con IVA
MX65952	BRK 390	Tipo de pivote: cuadrado	\$191.00
MX67302	BRK 391	Tipo de pivote: rectangular	\$177.00



Aplicaciones: Instalación Araña a viga, con conector BRK Z01A a viga o tubo redondo.

The drawings illustrate two application scenarios: 1) 'Araña a portacostilla MEDIANA con rótula' (Spider to middle support with hinge), showing the spider bracket (BRK2000-1) and hinge (BRKPF2E) connecting to a beam (VIGA) and a support. 2) 'Araña a portacostilla con rótula' (Spider to support with hinge), showing the spider bracket connecting to a support and a glass panel.

Especificaciones:

- Válvulas de cerrado con velocidad ajustable.
- Ángulo máximo de apertura de 116°
- Angulo de enclavamiento de 90°.
- Garantía por 500,000 ciclos.

Aplicaciones:

Para puertas de madera, aluminio y cristal.

BRK 382		
SKU	Características	Precio sugerido al público con IVA
MX67324	<p>Bisagra Hidráulica para 80kg.</p> <ul style="list-style-type: none"> • Acabado cubierta: Satín. • Material cubierta: Acero Inoxidable. * Se puede ajustar vertical y horizontalmente. 	\$815.00

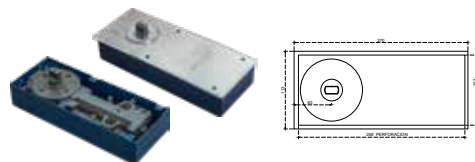

BRK 383				
SKU	Clave Comercial	Características	Pivote	Precio sugerido al público con IVA
MX65947	BRK 383	<p>Bisagra hidráulica para 120 kg.</p> <ul style="list-style-type: none"> • Material cubierta: Acero inoxidable. • Acabado: Satín. 	Cuadrado	\$1,621.00
MX67535	BRK 383A	<ul style="list-style-type: none"> • Medidas: Perforación de piso 108mm x 307mm x 50 mm. 	Rectangular	\$1,868.00

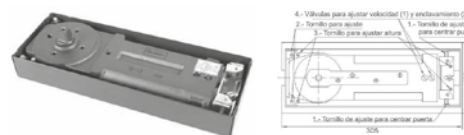

BRK 384				
SKU	Clave Comercial	Características	Pivote	Precio sugerido al público con IVA
MX65948	BRK384	<p>Bisagra hidráulica para 80 kg.</p> <ul style="list-style-type: none"> • Material cubierta: Acero inoxidable. • Acabado: Satín. 	Cuadrado	\$1,104.00
MX67534	BRK 384A	<ul style="list-style-type: none"> • Medidas: Perforación de piso 268mm x 113mm x 50mm. 	Rectangular	\$1,266.00

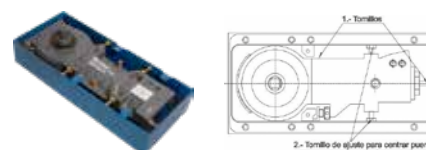

BRK 385				
SKU	Clave Comercial	Características	Pivote	Precio sugerido al público con IVA
MX65949	BRK385	<p>Bisagra hidráulica aérea para 120 kg.</p> <ul style="list-style-type: none"> • Material cubierta: Acero inoxidable. • Acabado: Satín. 	Corto	\$1,931.00
MX65075	BRK 385A	<ul style="list-style-type: none"> • Medidas: De cuerpo 93mm x 290mm x 39mm. 	Largo	\$2,373.00

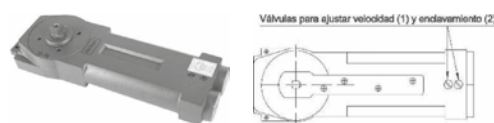

BRK 387		
SKU	Características	Precio sugerido al público con IVA
MX65950	<p>Bisagra hidráulica para 120 kg.</p> <ul style="list-style-type: none"> • Material cubierta: Acero inoxidable. • Acabado: Satín. • Medidas: Perforación de piso 145 x 299 x 50 mm. 	\$1,621.00

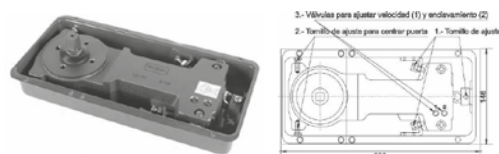

BRK 389		
SKU	Características	Precio sugerido al público con IVA
MX65951	<p>Bisagra hidráulica para 150 kg.</p> <ul style="list-style-type: none"> • Material cubierta: Acero inoxidable. • Acabado: Satín. • Medidas: Perforación de piso 129 x 305 x 50 mm. 	\$2,786.00

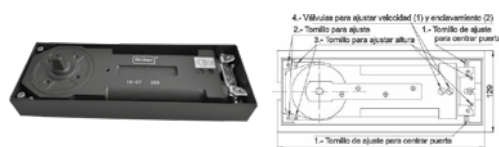

¡NUEVO!



BRK 392A

SKU	Características	Precio sugerido al público con IVA
MX67655	<p>Bisagra hidráulica con pivote tipo italiano.</p> <ul style="list-style-type: none"> • Capacidad: 120kg. • Material cubierta: Acero inoxidable • Acabado: Satín. • Medidas: 131 x 283 x 52 mm 	\$1,752.00

¡NUEVO!

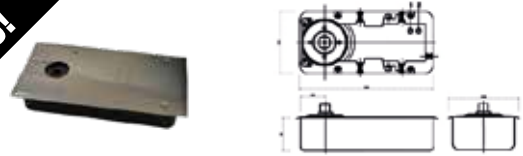

BRK 392B

SKU	Características	Precio sugerido al público con IVA
MX67656	<p>Bisagra hidráulica con pivote intercambiable.</p> <ul style="list-style-type: none"> • Capacidad: 120kg. • Material cubierta: Acero inoxidable • Acabado: Satín. • Medidas: 131 x 283 x 52 mm 	\$1,752.00

¡NUEVO!



BRK 393A

SKU	Características	Precio sugerido al público con IVA
MX67657	<p>Pivote tipo alemán para bisagra hidráulica</p>	\$168.00

¡NUEVO!



BRK 393B

SKU	Características	Precio sugerido al público con IVA
MX67658	<p>Pivote tipo italiano para bisagra hidráulica</p>	\$168.00

¡NUEVO!

KIT BRK 392A

KIT BRK 392A

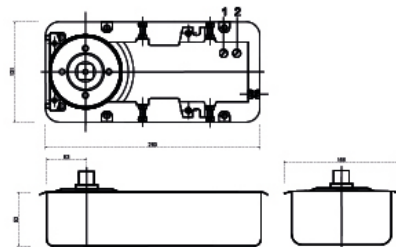

BRK 010C

Injerto tipo cangrejo para pivote cuadrado.
(Para herraje inferior BRK 010)

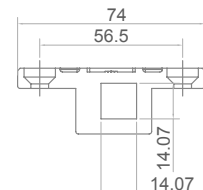
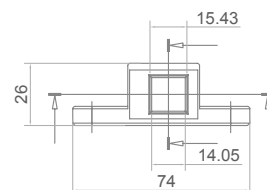

SKU	Acabado cubierta	Descripción	Precio sugerido al público con IVA
MX67659		<p>Kit de bisagra hidráulica, pivote tipo italiano e injerto para pivote.</p> <ul style="list-style-type: none"> • Capacidad: 120kg. • Material cubierta: Acero inoxidable • Acabado: Satín. • Medidas: 131 x 283 x 52 mm 	\$1,842.00

¡NUEVO!

KIT BRK 382

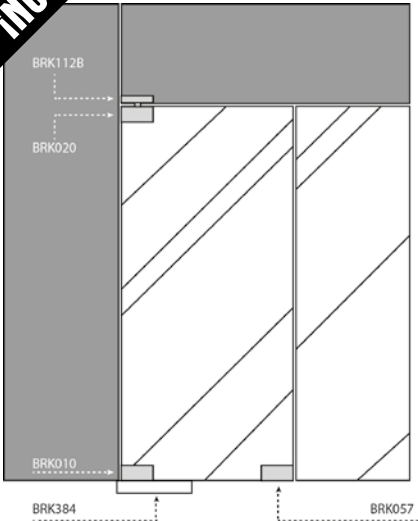

BRK 020

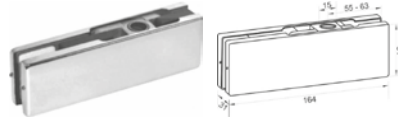

Herraje superior para punto de giro superior.
Acabado: Satín.

BRK 382



Bisagra hidráulica para 80 kg.
Con eje rectangular.
• Medidas para perforación: 268mmx113mmx50mm
• Material de cubierta: Acero inoxidable

BRK 057

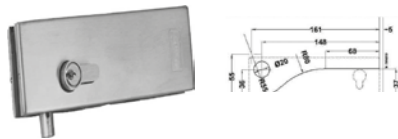

Chapa a piso con resaque.
Acabado: Satín.

BRK 010

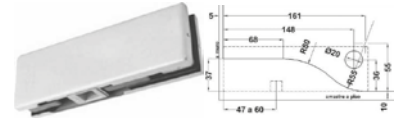

Herraje inferior para bisagra hidráulica.
Acabado: Satín.

BRK 112B

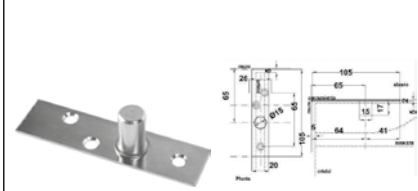

Punto de giro para herraje superior.

SKU	Descripción	Precio sugerido al público con IVA
MX67325	Kit para puerta abatible de 60 - 80kg. • Acabado cubierta: Satín. • Material cubierta: Acero Inoxidable. * Se puede ajustar vertical y horizontalmente.	\$1,877.00

KIT BRK 383

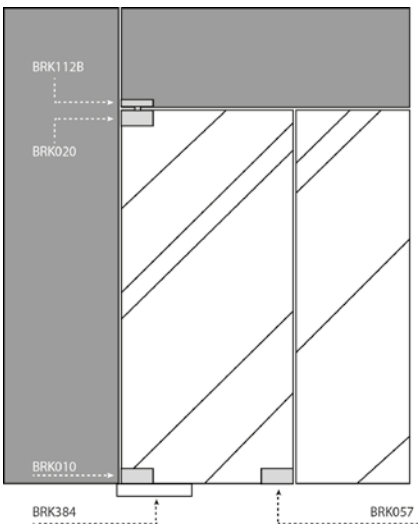

BRK 020



Herraje superior para punto de giro superior.
Acabado: Satín y cromo.

BRK 383

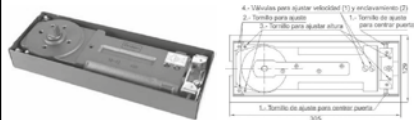

Bisagra hidráulica para 120 kg.
• Material cubierta: Acero inoxidable.
• Acabado: Satín.
• Medidas: Perforación de piso 108 x 307 x 50 mm.

BRK 057

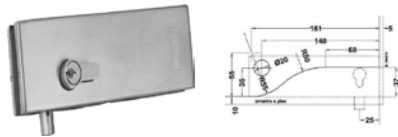

Chapa a piso con resaque.
Acabado: Satín y cromo.

BRK 010

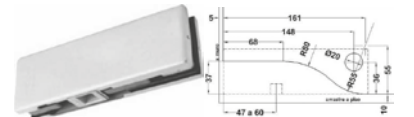

Herraje inferior para bisagra hidráulica.
Acabado: Satín y cromo.

BRK 112B

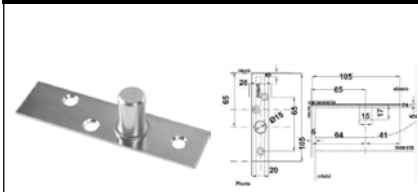

Punto de giro para herraje superior.

SKU	Acabado cubierta	Descripción	Precio sugerido al público con IVA
MX66923	Satín	Kit para puerta abatible para 120 kg. • Material cubierta: Acero Inoxidable. * Se puede ajustar vertical y horizontalmente.	\$2,921.00
MX66924	Cromo		\$3,318.00

KIT BRK 384

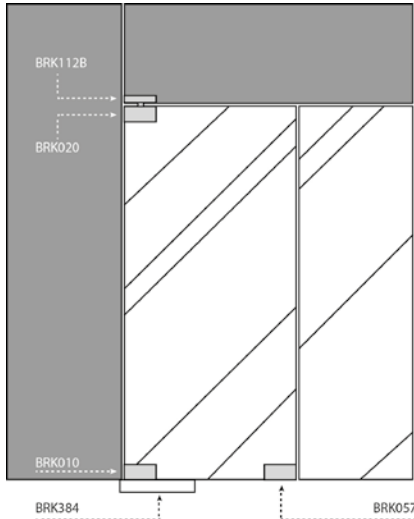

BRK 020



Herraje superior para punto de giro superior.
Acabado: Satín y cromo.

BRK 384

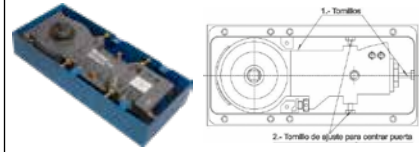

Bisagra hidráulica para 80 kg.
• Material cubierta: Acero inoxidable.
• Acabado: Satín.
• Medidas: Perforación de piso 268mmx113mmx50mm.

BRK 057

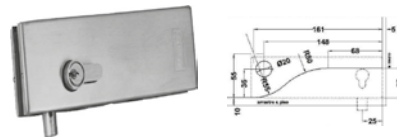

Chapa a piso con resaque.
Acabado: Satín y cromo.

BRK 010

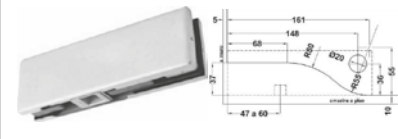

Herraje inferior para bisagra hidráulica.
Acabado: Satín y cromo.

BRK 112B

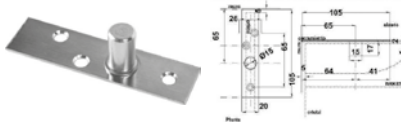

Punto de giro para herraje superior.

SKU	Acabado cubierta	Descripción	Precio sugerido al público con IVA
MX66888	Satín	Kit para puerta abatible para 80 kg. • Material cubierta: Acero inoxidable. • Acabado: Satín. • Medidas: Perforación de piso 268mmx113mmx50mm.	\$2,189.00
MX66889	Cromo		\$2,500.00

KIT BRK 387

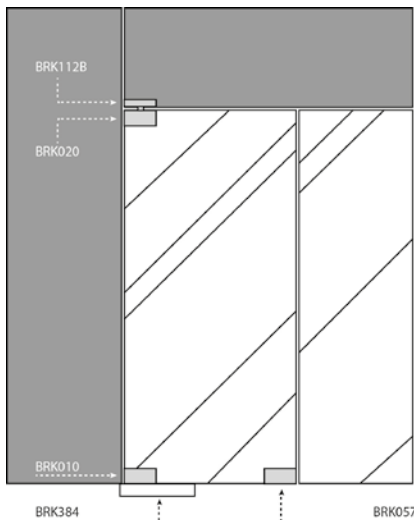

BRK 020

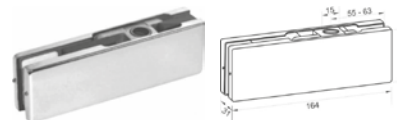

Herraje superior para punto de giro superior.
Acabado: Satín y cromo.

BRK 387



Bisagra hidráulica para 120 kg.
• Material cubierta: Acero inoxidable.
• Acabado: Satín.
• Medidas: Perforación de piso 145 x 299 x 50 mm.

BRK 057

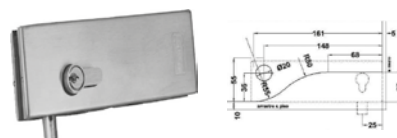

Chapa a piso con resaque.
Acabado: Satín y cromo.

BRK 010

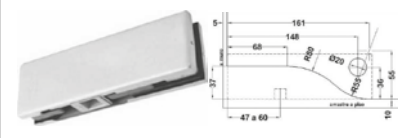

Herraje inferior para bisagra hidráulica.
Acabado: Satín y cromo.

BRK 112B



Punto de giro para herraje superior.

SKU	Acabado cubierta	Descripción	Precio sugerido al público con IVA
MX66890	Satín	Kit para puerta abatible para 120 kg. • Material cubierta: Acero inoxidable. • Acabado: Satín. • Medidas: Perforación de piso 145 mm x 299 mm x 50 mm.	\$3,318.00
MX66891	Cromo		\$2,631.00

KT000755		
SKU	Características	Precio sugerido al público con IVA
MX66937	<p>Set de Bisagra hidráulica doble función con pivote intercambiable para puertas de <300kg, incluye cubierta de acero inoxidable y pivote cuadrado. Ángulo de enclavamiento a los 90°, apertura total de 175°</p> <ul style="list-style-type: none"> • Dimensiones: 345x78x82 mm • Ciclos garantizados: 1'000,000 • Medida fuerza en: regulable 3 – 6 	\$7,823.00

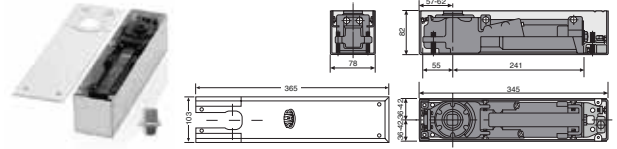

BM7600		
SKU	Características	Precio sugerido al público con IVA
MX67581	<p>Set de Bisagra hidráulica doble función con pivote intercambiable para puertas de <120kg, incluye cubierta de acero inoxidable 304 y pivote cuadrado. Ángulo de enclavamiento a los 90°, apertura total de 130°.</p> <ul style="list-style-type: none"> • Dimensiones: 277x108x40 • Ciclos garantizados: 1'000,000 • Medidas fuerza en: 3 	\$3,336.00

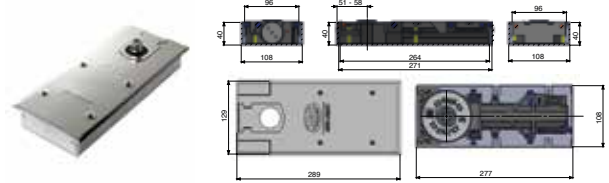

KT007700		
SKU	Características	Precio sugerido al público con IVA
MX66938	<p>Set de Bisagra hidráulica doble función con pivote intercambiable para puertas de <170kg, incluye cubierta de acero inoxidable 304 y pivote cuadrado. Sin ángulo de enclavamiento, apertura total de 170°.</p> <ul style="list-style-type: none"> • Dimensiones: 277x110x70 mm • Ciclos garantizados: 1'000,000 • Medidas fuerza en: regulable 2-4 	\$4,271.00

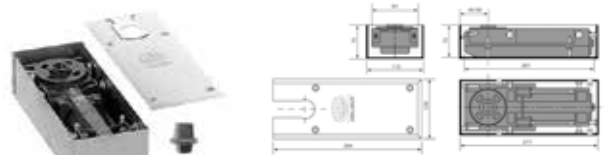

Sin ángulo de enclavamiento.



KT007705		
SKU	Características	Precio sugerido al público con IVA
MX66952	<p>Set de Bisagra hidráulica doble función con pivote intercambiable para puertas de <170kg, incluye cubierta de acero inoxidable 304 y pivote cuadrado. Ángulo de enclavamiento 90°, apertura total de 170°.</p> <ul style="list-style-type: none"> • Dimensiones: 277x110x70 mm • Ciclos garantizados: 1'000,000 • Medidas fuerza en: regulable 2-4 	\$4,271.00

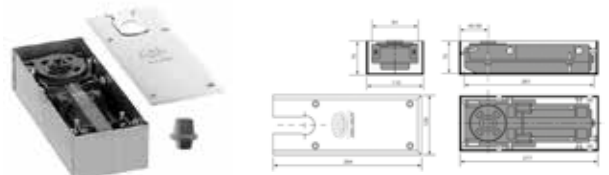

Ángulo de enclavamiento a 90°.



HM007305		
SKU	Características	Precio sugerido al público con IVA
MX66926	<p>Bisagra hidráulica para 120 Kg.</p> <ul style="list-style-type: none"> • Universal para puertas derechas, izquierdas o de doble acción (vaivén). • Adecuaciones para puertas de madera y metal (Accesorio ac0115). • Ajuste en todas las direcciones para ayudar a resolver problemas de pisos irregulares sin tener que desinstalar la puerta. • Apertura hasta 180° en ambas direcciones con control hidráulico de aproximadamente 105°. Rotación libre de 105° a 180°. * Incluye tapa y eje 	\$3,747.00



KT0AC115		
SKU	Características	Precio sugerido al público con IVA
MX66940	<p>Kit Pivote y brazo doble acción para puertas con marco de madera, aluminio, etc.</p> <ul style="list-style-type: none"> • Soporte de peso: 300 kg. • Materiales: Zamac y Acero 	\$1,288.00

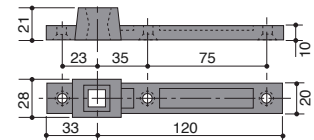

HM0AC360		
SKU	Características	Precio sugerido al público con IVA
MX66927	<p>Pivote rectangular intercambiable para bisagras hidráulicas MAB.</p>	\$212.00



Pregunta por nuestra venta de accesorios por separado.

¡NUEVO!

KIT MAB PARA PUERTA CON MARCO DE ALUMINIO

KIT7635A



MABC115



MAB00AC8



SKU	Descripción	Precio sugerido al público con IVA
MX67588	<p>Kit para puerta con marco de aluminio. Incluye: • Bisagra hidráulica doble función con pivote intercambiable para puertas de <120kg. Incluye cubierta de acero inoxidable 304 y pivote cuadrado. Ángulo de enclavamiento a los 90°, apertura total de 130°. • Dimensiones: 277x108x40 • Ciclos garantizados: 1,000,000. • Medidas fuerza EN: 3. • Brazo inferior MAB: MABC115 • Pivote superior MAB: MAB00AC8</p>	\$4,308.00

¡NUEVO!

KIT MAB PARA PUERTA DE CRISTAL

KIT7635C



BRK 010



BRK 020



BRK 057



BRK 112B



SKU	Descripción	Precio sugerido al público con IVA
MX67587	<p>Kit de Bisagra para puertas de Cristal MAB - Brüken Incluye: • Bisagra hidráulica doble función con pivote intercambiable para puertas de <120kg, incluye cubierta de acero inoxidable 304 y pivote cuadrado. Ángulo de enclavamiento a los 90°, apertura total de 130°. • Dimensiones: 277x108x40 • Ciclos garantizados: 1,000,000. • Medidas fuerza EN: 3. • BRK 010 Herraje inferior para bisagra hidráulica. Acabado: Satín. • BRK 020 Herraje superior para punto de giro. Acabado: Satín. • BRK 057 Chapa a piso con resaque. Acabado: Satín. • BRK 112B Pivote de giro para herraje superior.</p>	\$4,254.00

Precios por pieza expresados en pesos mexicanos, los cuales pueden sufrir cambios sin previo aviso. Los precios publicados en este catálogo son precios sugeridos de venta al público con IVA incluido, por lo cual el distribuidor podrá establecer libremente sus precios de reventa. Los productos presentados en este catálogo, pueden ser modificados, derivados de nuestros procesos de innovación y mejora continua. Todos nuestros productos cuentan con garantía. Las presentaciones de venta de nuestros productos (caja, blister, master, corrugado, etc.) pueden cambiar sin previo aviso. Acotaciones en milímetros, se recomienda solicitar ficha técnica y verificar físicamente previo a realizar instalación y perforación.

Prueba nuestros nuevos conectores para puertas abatibles modulares

Imagen	Clave Comercial	SKU	Características	Precio sugerido al público con IVA
	BRK 1221	MX67150	Pivote superior sin chapetón para puerta abatible. • Material: Acero inoxidable. • Acabado: Satín.	\$1,095.00
	BRK 1222	MX67151	Herraje superior sin chapetón para puerta abatible. • Material: Acero inoxidable. • Acabado: Satín.	\$1,356.00
	BRK 1228	MX67152	Herraje inferior cuadrado para puerta abatible. Para entrada tipo italiana. • Material: Acero inoxidable. • Acabado: Satín.	\$1,356.00
	BRK 1223	MX67153	Herraje inferior rectangular para puerta abatible. Para entrada tipo alemana. • Material: Acero inoxidable. • Acabado: Satín.	\$1,356.00
	BRK 1224	MX67154	Herraje en escuadra sin chapetón para puerta abatible. • Material: Acero inoxidable. • Acabado: Satín.	\$1,698.00
	BRK 1226	MX67155	Pivote antepecho sin chapetón para puerta abatible. • Material: Acero inoxidable. • Acabado: Satín.	\$1,046.00
	BRK 1227	MX67156	Herraje en escuadra sin pivote y sin chapetón para puerta abatible. • Material: Acero inoxidable. • Acabado: Satín.	\$931.00
	BRK 1220	MX67157	Chapetón avellanado para línea 1200 para puertas abatibles. • Material: Acero inoxidable. • Acabado: Satín.	\$128.00
	BRK 1210A	MX65524	Herraje chapetón de doble punto para puerta abatible. • Material: Acero inoxidable. • Acabado: Satín.	\$128.00

COMPOSICIÓN

Imagen	Clave Comercial	SKU	BRK1211	BRK1212	BRK1213	BRK1214	BRK1216	BRK1217	BRK1218	GLR6211	GLR6212	GLR6213	GLR6216
	BRK 1221	MX67150	1							1			
	BRK 1222	MX67151		1							1		
	BRK 1228	MX67152							1				
	BRK 1223	MX67153			1							1	
	BRK 1224	MX67154				1							
	BRK 1226	MX67155					1						1
	BRK 1227	MX67156						1					
	BRK 1220	MX67157	2	2	2	4	2	3	2				
	BRK 1210A	MX65524								2	2	2	2

Precios por pieza expresados en pesos mexicanos, los cuales pueden sufrir cambios sin previo aviso. Los precios publicados en este catálogo son precios sugeridos de venta al público con IVA incluido, por lo cual el distribuidor podrá establecer libremente sus precios de reventa. Los productos presentados en este catálogo, pueden ser modificados, derivados de nuestros procesos de innovación y mejora continua. Todos nuestros productos cuentan con garantía. Las presentaciones de venta de nuestros productos (caja, blister, master, corrugado, etc.) pueden cambiar sin previo aviso. Acotaciones en milímetros, se recomienda solicitar ficha técnica y verificar físicamente previo a realizar instalación y perforación.

BRK 1215		
SKU	Características	Precio sugerido al público con IVA
MX66258	Pivote de giro para herraje superior. Fijación a techo para taquete expansivo. • Material: Acero inoxidable.	\$126.00

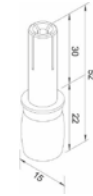

PARA MÁS INFORMACIÓN VISITA NUESTRO SITIO WEB
www.bruken.com.mx



Aplicaciones Sugeridas:

Sencillo:



Doble:

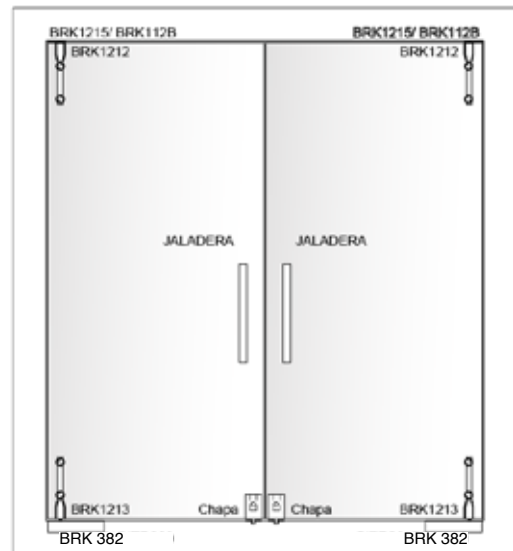

Doble con antepecho:

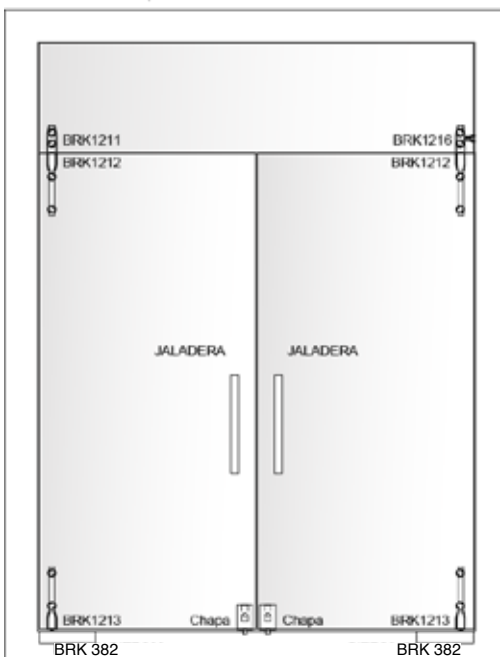

Doble con antepechoy fijo

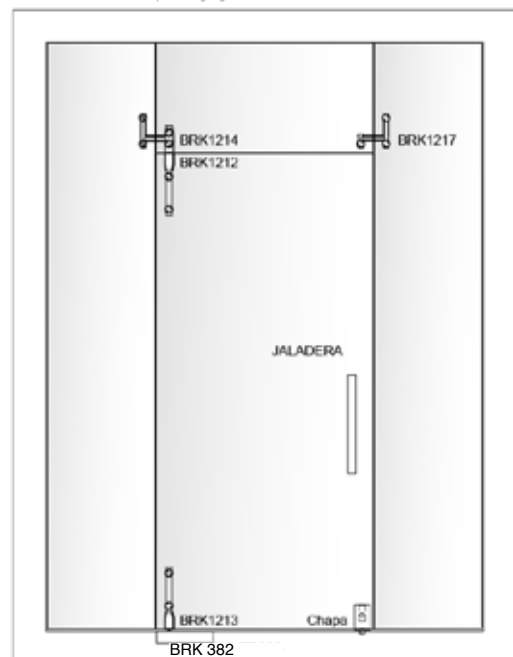

¡NUEVO!

BRK 3900 SISTEMA TELESCÓPICO SINCRONIZADO

*Entrega máximo en 15 días.

- Riel y marcos de puerta de aluminio con acabado negro o anodizado natural.
- Espesor: 8mm (Utilizando junquillo y sellado de silicón) 9.5mm (Sobre perfil de aluminio con sellado de silicón)
- Aislamiento acústico, espacio amplio de apertura.
- Cierre suave
- Carga máxima 80 kg por hoja.
- Alto máximo de la hoja de 3 m por 1 m de ancho.

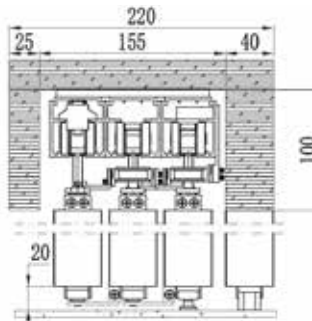

Vista transversal de la instalación general.



Escanea para video de funcionamiento



DESPIECE GENERAL DEL SISTEMA BRK3900			
SKU	Clave Comercial	Características	Precio sugerido al público con IVA
MX67604	BRK3901-5M	Riel superior. Medida: 5 metros Acabado: Negro mate.	\$2,354.00
MX67605	BRK3902-5M	Riel inferior. Medida: 5 metros Acabado: Negro mate.	\$2,354.00
MX67606	BRK3903-3M	Riel lateral. Medida: 3 metros Acabado: Negro mate.	\$1,411.00
MX67607	BRK3903-5M	Riel lateral. Medida: 5 metros Acabado: Negro mate.	\$2,302.00
MX67608	BRK3904-3M	Riel lateral fijo. Medida: 3 metros Acabado: Negro mate.	\$1,411.00
MX67609	BRK3904-5M	Riel lateral fijo. Medida: 5 metros Acabado: Negro mate.	\$2,302.00
MX67610	BRK3905-5M	Riel superior fijo. Medida: 5 metros. Acabado: Negro mate.	\$3,510.00
MX67611	BRK3906	Escuadra para armado a 90°.	\$11.00
MX67612	BRK3907	Junquillo para vidrio de 8 mm.	\$208.00
MX67613	BRK3908	Protector para esquinas, rubber gasket.	\$6.00
MX67614	BRK3909	Perfil superior para ensamble. Medida: 2.2 metros.	\$507.00
MX67615	BRK3910	Plástico protector para esquinas.	\$11.00
MX67616	BRK3911	Cinta doble cara.	\$15.00
MX67617	BRK3912	Tornillo largo, especial para carretillas.	\$3.00
MX67618	BRK3913	Tapa para perfil superior corridizo. Acabado: Negro Mate.	\$30.00
MX67619	BRK3914	Placa de fijación para sistema de poleas.	\$15.00
MX67620	BRK3915	Placa de fijación para carretillas.	\$61.00
MX67621	BRK3916	Elementos de sujeción para panel fijo colgante.	\$553.00
MX67622	BRK3917-2M	Riel superior de colocacion de panel fijo para sistema telescopico sincronizado.	\$1,146.00
MX67623	BRK3918-2M	Riel inferior de colocacion de panel fijo para sistema telescopico sincronizado.	\$1,703.00
MX67624	BRK3919	Carretillas para sistema BRK3900.	\$738.00
MX67625	BRK3920	Sistema de cierre suave.	\$283.00
MX67626	BRK3921	Tope final para paneles corridizos.	\$173.00
MX67627	BRK3922	Placas de sujecion para banda de transmision.	\$311.00
MX67628	BRK3923	Polea con placa de sujecion para banda de transmision.	\$435.00
MX67629	BRK3924	Polea chica para banda de transmisión.	\$410.00
MX67630	BRK3925	Polea mediana para banda de transmisión.	\$485.00
MX67631	BRK3926	Polea grande para banda de transmisión.	\$502.00
MX67632	BRK3927	Polea lateral para banda de transmision de sistema BRK3900 embutido.	\$283.00
MX67633	BRK3928	Polea lateral para banda de transmision de sistema BRK3900 con cabezal.	\$283.00
MX67634	BRK3929	Guía inferior 1er panel.	\$140.00
MX67635	BRK3930	Guía inferior 2do y 3er panel.	\$334.00
MX67636	BRK3931-3M	Riel superior p sistema de 3 carriles. Medida: 3 metros. Acabado: Negro Mate	\$5,379.00
MX67637	BRK3931-5M	Riel superior p sistema de 3 carriles. Medida: 5 metros. Acabado: Negro Mate	\$8,974.00
MX67638	BRK3933-3M	Riel superior p sistema de 1 carril. Medida: 3 metros. Acabado: Negro Mate	\$1,871.00
MX67639	BRK3933-5M	Riel superior p sistema de 1 carril. Medida: 5 metros. Acabado: Negro Mate	\$3,120.00
MX67640	BRK3934	Tapa para riel superior de cabezal Acabado: Negro Mate.	\$1,894.00
MX67641	BRK3935	Gomas reductoras de ruido para riel superior.	\$25.00
MX67642	BRK3936	Banda de transmisión. Medida: 5 metros.	\$847.00
MX67643	BRK3937-1	Herramienta de ajuste 1.	\$24.00
MX67644	BRK3937-2	Herramienta de ajuste 2.	\$35.00
MX67645	BRK3937-3	Herramienta de ajuste 3.	\$163.00
MX67646	BRK3938	Cerradura especial lateral para sistema BRK3900. No requiere perforación.	\$1,048.00
MX67647	BRK3939	Pija ST4.2*30 para armado de marcos.	\$3.00
MX67648	BRK3940	Tuerca M8*8 para tornillo de carretilla.	\$3.00
MX67649	BRK3941	Arandela M8 para tornillo de carretilla.	\$3.00
MX67650	BRK3942	Pija ST4*18 para tapa de riel marco superior.	\$3.00
MX67651	BRK3943	Taquete ø8*30 para fijacion de riel inferior para vidrio fijo.	\$3.00
MX67652	BRK 3944	Pija ST4*30 para fijacion de riel inferior para vidrio fijo.	\$3.00
MX67653	BRK 3945	Pija ST5*35 para fijación de riel superior.	\$3.00
MX67654	BRK 3946	Taquete ø8*40 para fijación de riel superior.	\$3.00

Precios por pieza expresados en pesos mexicanos, los cuales pueden sufrir cambios sin previo aviso. Los precios publicados en este catálogo son precios sugeridos de venta al público con IVA incluido, por lo cual el distribuidor podrá establecer libremente sus precios de venta. Los productos presentados en este catálogo, pueden ser modificados, derivados de nuestros procesos de innovación y mejora continua. Todos nuestros productos cuentan con garantía. Las presentaciones de venta de nuestros productos (caja, blister, master, corrugado, etc.) pueden cambiar sin previo aviso. Acotaciones en milímetros, se recomienda solicitar ficha técnica y verificar físicamente previo a realizar instalación y perforación.

BRK 1311		
SKU	Características	Precio sugerido al público con IVA
MX66259	<p>Carretilla para puerta corrediza. Peso máximo 120Kg por pieza.</p> <ul style="list-style-type: none"> • Material: Acero inoxidable. • Perforación: Ø 25. • Avellanado: 32 	\$2,183.00



BRK 1312		
SKU	Características	Precio sugerido al público con IVA
MX66260	<p>Soporte sujetador para tubo de 1" con fijación a muro.</p> <ul style="list-style-type: none"> • Material: Acero inoxidable. 	\$633.00

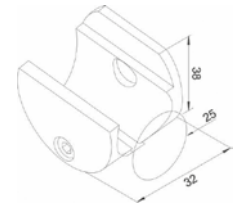

BRK 1313		
SKU	Características	Precio sugerido al público con IVA
MX66261	<p>Soporte sujetador para tubo de 1" con fijación a vidrio.</p> <ul style="list-style-type: none"> • Material: Acero inoxidable. • Perforación: Ø 25. • Avellanado: 32 	\$666.00

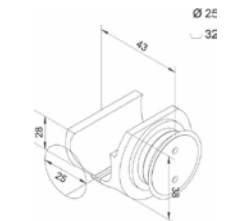
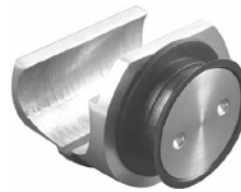

BRK 1315		
SKU	Características	Precio sugerido al público con IVA
MX66262	<p>Tope izquierdo para sistema corredizo. Fijación en tubo.</p> <ul style="list-style-type: none"> • Material: Acero inoxidable. 	\$455.00

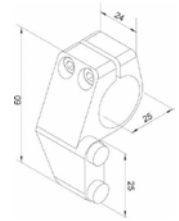

BRK 1316		
SKU	Características	Precio sugerido al público con IVA
MX66263	<p>Tope derecho para sistema corredizo. Fijación en tubo.</p>	\$455.00

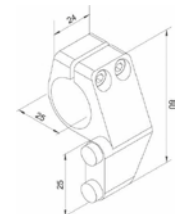

Aplicaciones Sugeridas:

Jaladera tipo uñero se puede reemplazar por BRK1323.

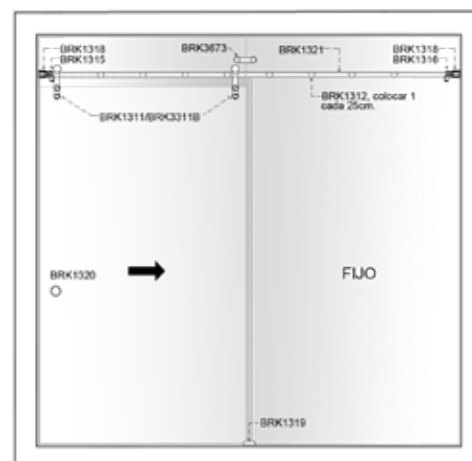

Nota: El número de soportes BRK1312, BRK1313 y BRK1314 dependerá del largo total del sistema así como del peso de la puerta o puertas.

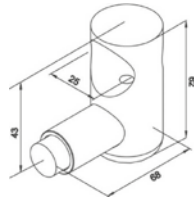

BRK 1317

SKU	Características	Precio sugerido al público con IVA
MX66264	Tope lateral para sistema corredizo. Fijación en tubo. • Material: Acero inoxidable.	\$539.00

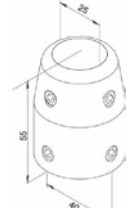

BRK 1318

SKU	Características	Precio sugerido al público con IVA
MX66265	Conector para tubo de 1" con fijación a muro. • Material: Acero inoxidable.	\$752.00

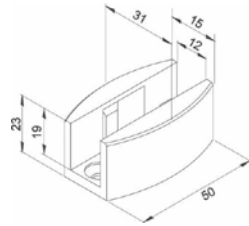
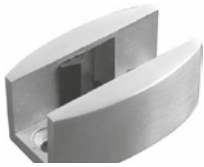

BRK 1319

SKU	Características	Precio sugerido al público con IVA
MX66266	Guía de piso para puerta corrediza. Fijación a piso. • Material: Acero inoxidable.	\$196.00

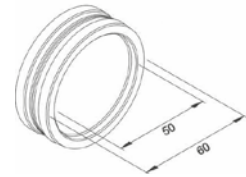

BRK 1320

SKU	Características	Precio sugerido al público con IVA
MX66267	Jaladera para puerta de vidrio templado en sistema corredizo. Se necesita perforación de 15 mm. • Material: Acero inoxidable.	\$636.00

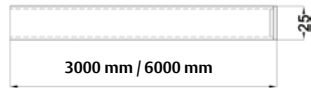

BRK 1321

SKU	Características	Medidas	Precio sugerido al público con IVA
MX66268	Tubo para sistema corredizo y 1" de diámetro Cal. 18.	3 M	\$570.00
MX67036	• Material: Acero inoxidable.	6 M	\$1,164.00

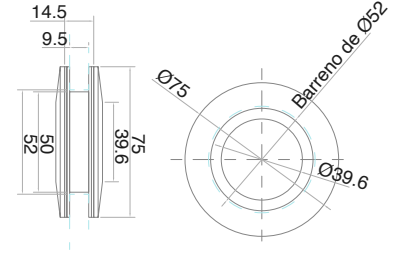
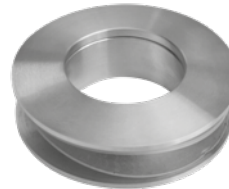

BRK 1323

SKU	Características	Precio sugerido al público con IVA
MX65565	Jaladera hueca para puertas corredizas • Material: Acero inoxidable. • Acabado: Satin.	\$515.00

SÍGUENOS EN NUESTRAS REDES SOCIALES



@HerrajesBruken



@HerrajesBruken



HerrajesBruken



@HerrajesBruken

Aplicaciones Sugeridas:

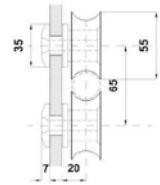
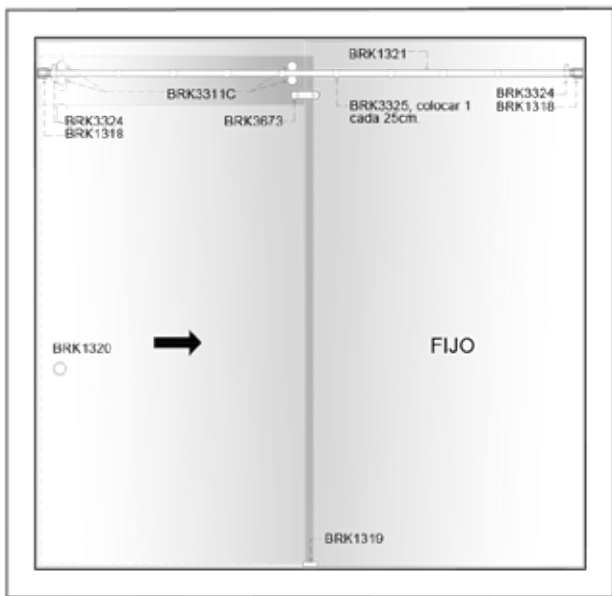
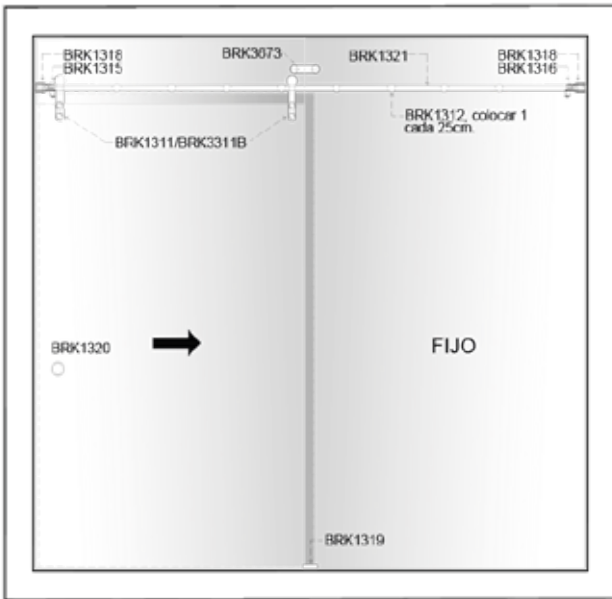

BRK 3311C		
SKU	Características	Precio sugerido al público con IVA
MX66455	<p>Carretilla con sujeción a vidrio 8 mm -12 mm. y de doble barra. Peso máximo 100 kg por puerta.</p> <ul style="list-style-type: none"> Material: Acero inoxidable. Acabado: Satín. 	\$1,447.00

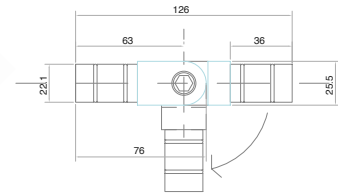

BRK 3313		
SKU	Características	Precio sugerido al público con IVA
MX66456	<p>Conector tubo-tubo ajustable 90°-180°.</p> <ul style="list-style-type: none"> Para tubo de 1" Material: Acero inoxidable. Acabado: Satín. 	\$645.00

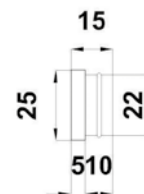

BRK 3320		
SKU	Características	Precio sugerido al público con IVA
MX66459	<p>Tapón para final de tubo. Para tubo de 1".</p> <ul style="list-style-type: none"> Material: Acero inoxidable. Acabado: Satín. 	\$147.00



BRK 3324		
SKU	Características	Precio sugerido al público con IVA
MX66462	<p>Topo para doble carretilla BRK 3311 C con fijación a tubo de 1".</p> <ul style="list-style-type: none"> Material: Acero inoxidable. Acabado: Satín. 	\$506.00

BRK 3325		
SKU	Características	Precio sugerido al público con IVA
MX66432	<p>Tope con fijación a tubo y guía de seguridad.</p> <ul style="list-style-type: none"> • Material: Acero inoxidable. • Acabado: Satín. 	\$715.00

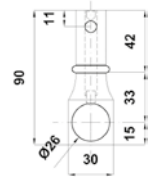

BRK 3327		
SKU	Características	Precio sugerido al público con IVA
MX66433	<p>Soporte de conexión vidrio - tubo, con inserción a tubo.</p> <ul style="list-style-type: none"> • Material: Acero inoxidable. • Acabado: Satín. 	\$470.00

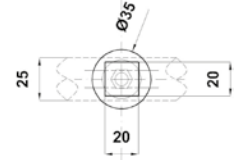

CALIDAD, DISEÑO, DURABILIDAD Y GARANTÍA.

SÓLO LOS PRODUCTOS BRÜKENY TECNOMX TE LO DAN



SISTEMAS CORREDIZOS EN RIEL DE ALUMINIO

KIT BRK 911

Aplicaciones sugeridas.

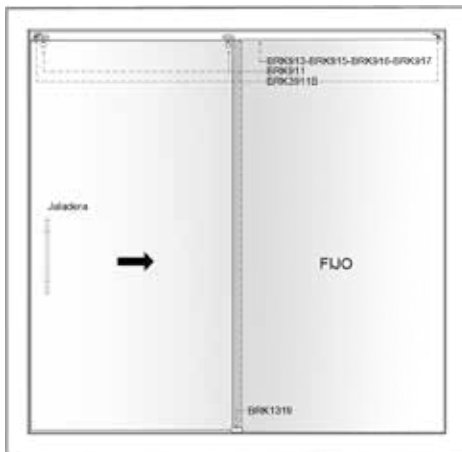

Corte transversal con rieles compatibles.

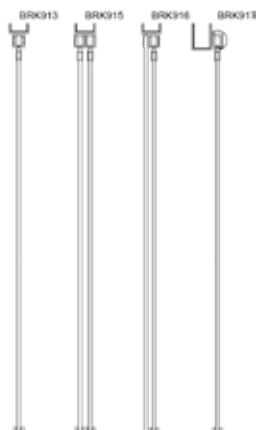

Kit para puerta corrediza, soporta carga máxima de 70 kg por sistema.

- Para vidrio de 9 mm.
- Material: Acero inoxidable.
- Acabado: Satín.

Incluye:

- 2 carretillas.
- 2 soportes circulares.
- 2 topes interiores.
- 1 guía de piso.
- 1 riel de 3 m. (Verificar tabla de precios)

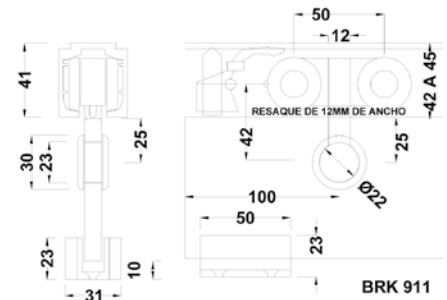
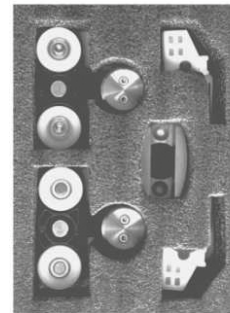

SKU	Descripción	Precio sugerido al público con IVA
MX66269	KIT BRK 911 sin riel	\$2,558.00
MX66270	KIT BRK 911 con riel	\$3,185.00

SISTEMAS CORREDIZOS EN RIEL DE ALUMINIO

KIT BRK 912

Aplicaciones sugeridas.

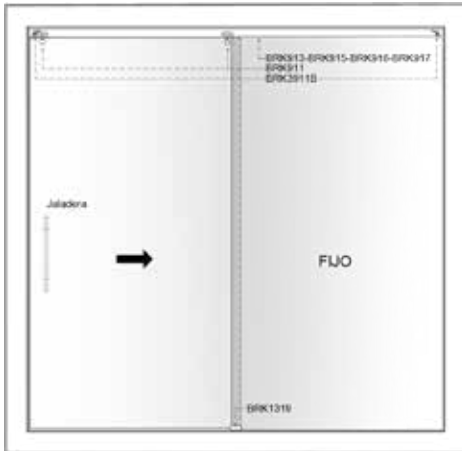

Kit para puerta corrediza, soporta carga máxima de 100 kg por sistema.

- Para vidrio de 9 mm.
- Material: Aluminio.
- Acabado: Mate.

Incluye:

- 2 carretillas.
- 2 soportes rectangulares.
- 2 topes interiores.
- 1 guía de piso.
- 1 riel de 3 m. (Verificar tabla de precios)

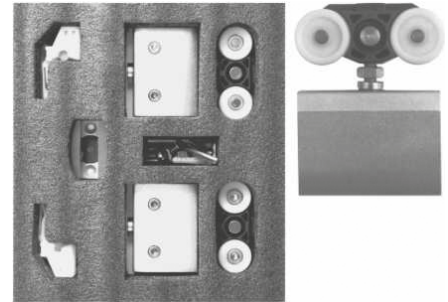

Corte transversal con rieles compatibles.

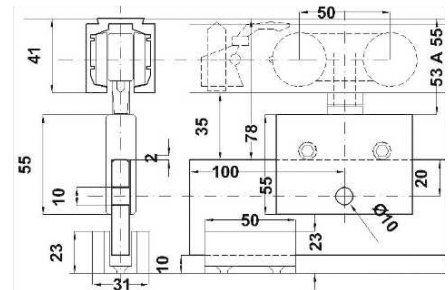
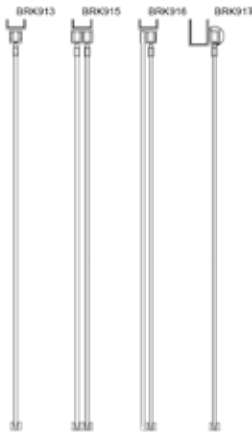

SKU	Descripción	Precio sugerido al público con IVA
MX66271	KIT BRK 912 sin riel	\$3,009.00
MX66272	KIT BRK 912 sin riel	\$3,600.00

BRK 913

SKU	Características	Medidas	Precio sugerido al público con IVA
MX66273	Riel de aluminio pesado para sistema corredizo de 9 mm. Soporta vidrios de máximo 100 kg.	3 M	\$1,002.00
MX66274	• Material: Aluminio. • Acabado: Mate.	6 M	\$1,667.00

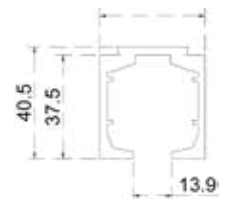

BRK 914

SKU	Características	Precio sugerido al público con IVA
MX66275	Tapón para riel de aluminio BRK 913. • Material: Plástico. • Acabado: Mate negro.	\$91.00

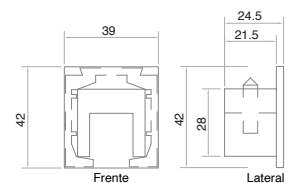

BRK 915

SKU	Características	Medidas	Precio sugerido al público con IVA
MX67211	Riel superior doble de aluminio. Peso máximo 100kg.	2 M	\$1,265.00
MX67212	• Material: Aluminio. • Acabado: Mate.	3 M	\$1,680.00
MX67213		5 M	\$2,620.00

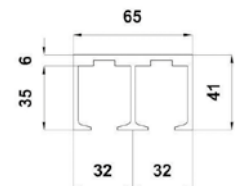
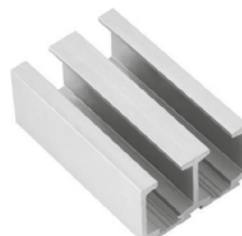

SISTEMAS CORREDIZOS EN RIEL DE ALUMINIO

BRK 916			
SKU	Características	Medidas	Precio sugerido al público con IVA
MX67214	Riel superior doble de aluminio. Peso máximo 100kg.	2 M	\$934.00
MX67215	• Material: Aluminio. • Acabado: Mate.	3 M	\$1,485.00

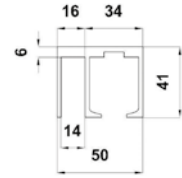
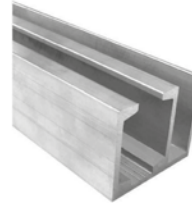

BRK 919		
SKU	Características	Precio sugerido al público con IVA
MX66278	Conector interior para riel cuadrado con fijación a muro. • Material: Plástico. • Acabado: Mate blanco.	\$73.00

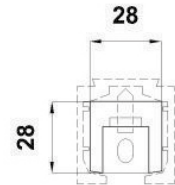
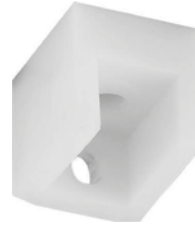

Aplicaciones Sugeridas:

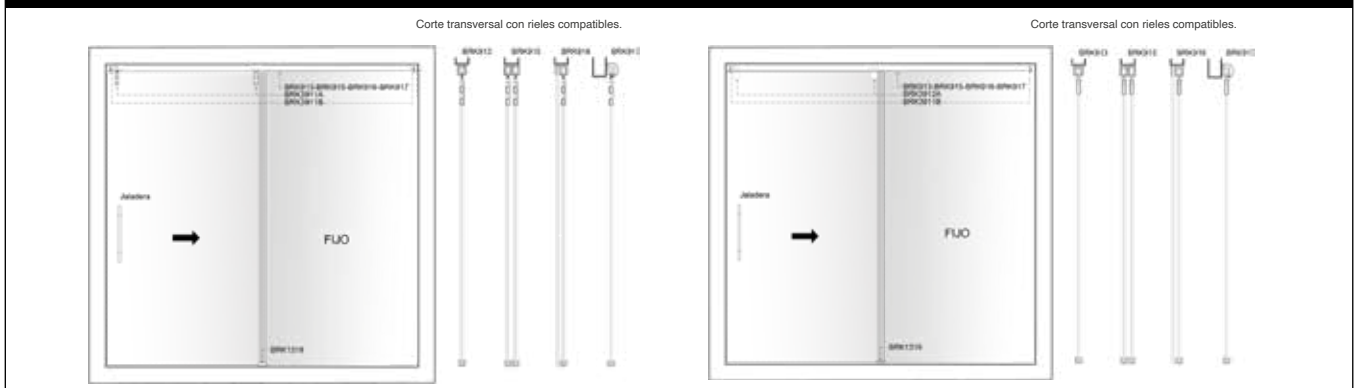

BRK 3911A		
SKU	Características	Precio sugerido al público con IVA
MX66469	Carretilla con soporte de fijación doble a vidrio, base plana. Peso máximo 100 Kg por puerta. • Material: Acero inoxidable. • Acabado: Satin.	\$1,114.00

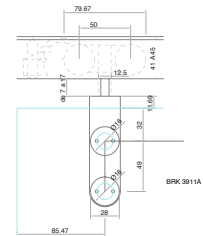

BRK 3911B		
SKU	Características	Precio sugerido al público con IVA
MX66470	Freno interior para carretilla. Fijación en riel. • Material: Plástico. • Acabado: Mate blanco.	\$256.00

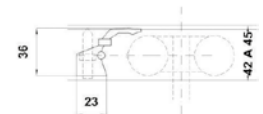

BRK 3911C		
SKU	Características	Precio sugerido al público con IVA
MX66471	Sujetador riel - muro. • Material: Acero inoxidable. • Acabado: Satin.	\$216.00

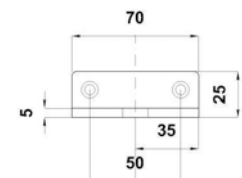

ASISTENCIA TÉCNICA INMEDIATA.
CONTÁCTANOS AL WHATS APP



SISTEMAS CORREDIZOS EN RIEL DE ALUMINIO

BRK 3913A		
SKU	Características	Precio sugerido al público con IVA
MX66474	<p>Carretilla superior con base para fijación en marco de madera o aluminio, peso máximo 90 kg por puerta.</p> <ul style="list-style-type: none"> • Material: Acero inoxidable. • Acabado: Satín. 	\$483.00

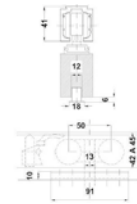

BRK 3913B		
SKU	Características	Precio sugerido al público con IVA
MX66475	<p>Guía a piso para puerta corrediza con marco de madera o aluminio.</p> <ul style="list-style-type: none"> • Material: Acero inoxidable. • Acabado: Satín. 	\$229.00

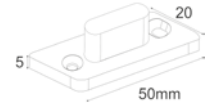

BRK 3039L		
SKU	Características	Precio sugerido al público con IVA
MX66428	<p>Tope con guía izquierdo para vidrio de 20 mm para puerta corrediza.</p> <ul style="list-style-type: none"> • Material: Acero inoxidable. • Acabado: Satín. 	\$216.00

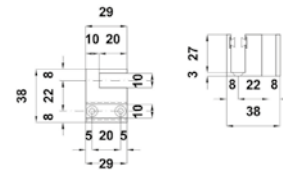

BRK 3039R		
SKU	Características	Precio sugerido al público con IVA
MX66429	<p>Tope con guía derecho para vidrio de 20 mm para puerta corrediza.</p> <ul style="list-style-type: none"> • Material: Acero inoxidable. • Acabado: Satín. 	\$216.00

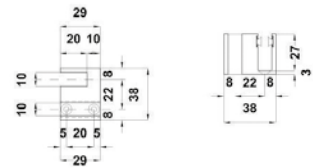

Aplicaciones Sugeridas:

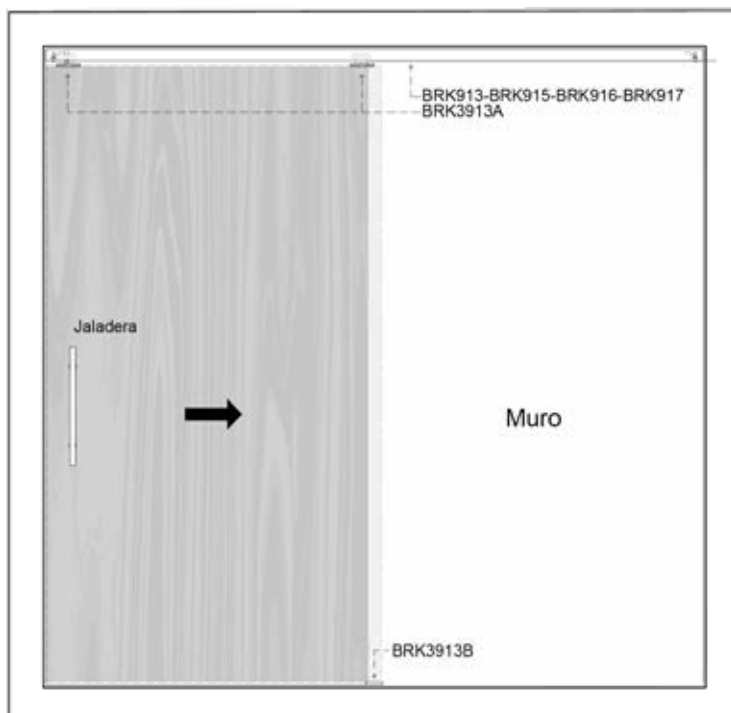

Corte transversal con rieles compatibles.

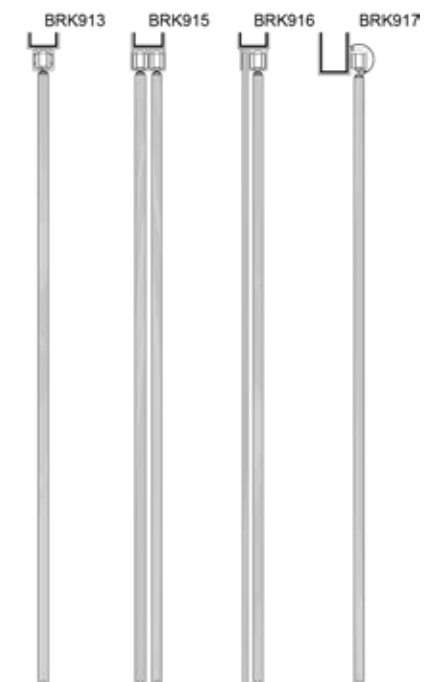

BRK 3700 SISTEMA APILABLE DE ALUMINIO

El sistema BRK 3700, permite que su área de estacionamiento sea sobre su propio riel, ahorrando espacio de estacionamiento y tiempo de instalación.

Características generales:

- Espesor de puertas: 10 mm
- Soporte máximo: 50 kilos por panel
- Ancho máximo: 05 m sencillo, 10 m doble
- Alto máximo: 2500 mm
- Ancho máximo de panel: 800 mm
- Material: Aluminio

Pregunta por nuestro servicio de entrega a la medida.



Diagrama vista por fuera de un sistema de 4 hojas: 1 abatible y 4 apilables. Nota: La puerta abatible no es opcional.

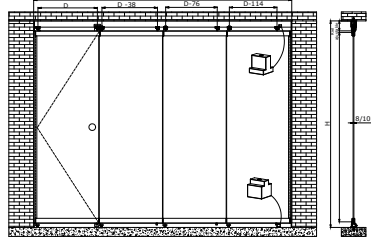

Escanea para videos de funcionamiento

DESPIECE GENERAL DEL SISTEMA BRK3700

SKU	Clave Comercial	Características	4 puertas	Precio sugerido al público con IVA
MX67054	BRK 3701-3M	Riel Superior para Sistema BRK3700 de 3 M de largo.	-	\$7,365.00
MX67055	BRK 3701-5M	Riel Superior para Sistema BRK3700 de 5 M de largo.	1	\$12,276.00
MX67056	BRK 3702	Trampa Interna Superior.	1	\$1,916.00
MX67057	BRK 3703	Tope para Riel Superior.	1	\$147.00
MX67058	BRK 3704	Tapa Lateral Superior.	2	\$147.00
MX67059	BRK 3705	Puerta de Salida para Rodamientos.	1	\$346.00
MX67060	BRK 3706-5M	Perfil Soporte para puertas largo de 5 M.	1	\$1,975.00
MX67061	BRK 3707-5M	Perfil Tapa para puertas para Sistema BRK3700 largo de 5 M.	1	\$1,003.00
MX67062	BRK 3706-3M	Perfil Soporte para puertas largo de 3 M.	1	\$1,229.00
MX67063	BRK 3707-3M	Perfil Tapa para puertas para Sistema BRK3700 largo de 3 M.	1	\$601.00
MX67239	BRK 3708L	Set de guía para puerta izquierda		\$480.00
MX67240	BRK 3708R	Set de guía para puerta derecha		\$480.00
MX67064	BRK 3710R	Sujetador Derecho para puerta de Sistema BRK3700. (Se requieren 2 por puerta)	8	\$218.00
MX67065	BRK 3710L	Sujetador Izquierdo para puerta de Sistema BRK3700. (Se requieren 2 por puerta)	8	\$218.00
MX67066	BRK 3710-1	Carretilla Posición 1, para puerta abatible para Sistema BRK3700. (Se requiere una pieza por puerta)	1	\$738.00
MX67067	BRK 3710-2	Carretilla Posición 2, para puerta apilables para Sistema BRK3700. (Se requiere una pieza por Sistema)	4	\$738.00
MX67068	BRK 3710-3	Carretilla Liberadora Posición 3, para Sistema BRK3700. (Se requiere 1 Carretilla por cada puerta del Sistema)	3	\$738.00
MX67069	BRK 3715-5M	Riel Inferior para Sistema BRK3700 de 5 M de largo.	1	\$3,468.00
MX67070	BRK 3715-3M	Riel Inferior para Sistema BRK3700 de 3 M de largo.	-	\$2,085.00
MX67071	BRK 3716	Tapa Lateral Inferior.	2	\$147.00
MX67072	BRK 3714	Eje Interior - Superior para Sistema BRK3700. (Se requiere de una pieza por puerta)	4	\$79.00
MX67077	BRK 3721	Carretilla Posición 1 Inferior, para Sistema de puertas apilables BRK3700. (Se requiere una pieza por puerta)	4	\$738.00
MX67073	BRK 3722	Pivote Interior - Inferior, para Sistema BRK3700. (Se requiere una pieza por puerta)	4	\$42.00
MX67074	BRK 3724	Puerta de Salida Inferior para Rodamientos. Material: Plástico. Acabado: Negro.	1	\$147.00
MX67075	BRK 3723	Felpa para puertas del Sistema Apilable BRK3700, paquete con 6 M.	12 MTS	\$178.00
MX67076	BRK 3720	Marco o Fuelle Lateral para Sistema de puertas apilables BRK3700. (Se requiere 2 por Sistema [Cierre Final] Largo 3 M.)	2	\$1,416.00

SELLOS ANTICOLISIÓN

BRK 3725A		
SKU	Características	Precio sugerido al público con IVA
MX67303	Sello Anticolisión Chapa. Con autoadhesivo. • Medidas: 2 M.	\$245.00

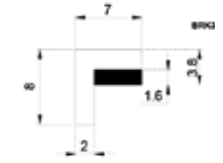

BRK 3725B		
SKU	Características	Precio sugerido al público con IVA
MX67304	Sello Anticolisión Cóncavo. Con autoadhesivo. • Medidas: 2 M.	\$214.00

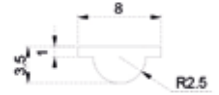

BRK 3725C		
SKU	Características	Precio sugerido al público con IVA
MX67305	Sello Anticolisión Convexo. Con autoadhesivo. • Medidas: 2 M.	\$214.00

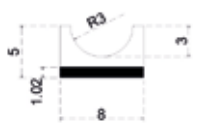

SISTEMAS CORREDIZOS MEDIA LUNA

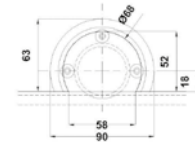
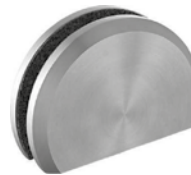

BRK 3335		
SKU	Características	Precio sugerido al público con IVA
MX66468	Tapa para final de riel superior con fijación a riel superior. • Material: Acero inoxidable. • Acabado: Satín.	\$124.00

BRK 3330		
SKU	Características	Precio sugerido al público con IVA
MX66463	Carretilla sencilla para riel inferior. Carga máxima de 150 Kg. Por par. • Material: Acero inoxidable. • Acabado: Satín.	\$2,399.00

Aplicación Sugerida:

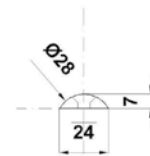
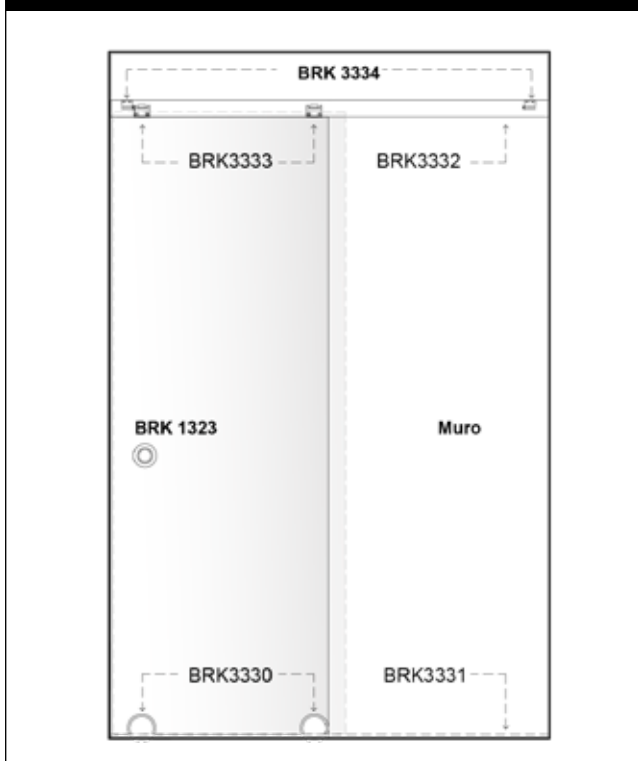

BRK 3331		
SKU	Características	Precio sugerido al público con IVA
MX66464	Riel inferior para carretilla sencilla media luna de 2 mts. • Material: Acero inoxidable. • Acabado: Satín.	\$2,064.00

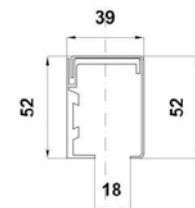

BRK 3332		
SKU	Características	Precio sugerido al público con IVA
MX66465	Riel superior de sujeción a muro de 2 mts. • Material: Aluminio. Acero inoxidable. • Acabado: Natural, satín.	\$2,634.00

SISTEMAS CORREDIZOS MEDIA LUNA

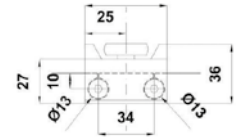
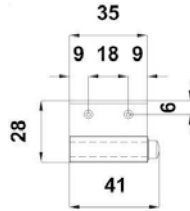
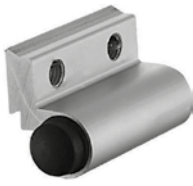

BRK 3334		
SKU	Características	Precio sugerido al público con IVA
MX66467	<p>Tope para puerta corrediza con fijación a riel superior.</p> <ul style="list-style-type: none"> • Material: Aluminio. • Acabado: Natural. 	\$297.00

BRK 3333		
SKU	Características	Precio sugerido al público con IVA
MX66466	<p>Carretilla para riel superior con clip a vidrio.</p> <ul style="list-style-type: none"> • Material: Acero inoxidable. • Acabado: Satin. 	\$504.00

PARA MÁS INFORMACIÓN VISITA NUESTRO SITIO WEB



www.bruken.com.mx

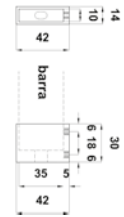

BRK 3851		
SKU	Características	Precio sugerido al público con IVA
MX66476	<p>Conector muro – barra cuadrada.</p> <p>Para el riel BRK3323.</p> <ul style="list-style-type: none"> • Material: Acero inoxidable. • Acabado: Satin. 	\$356.00

Aplicaciones Sugeridas:

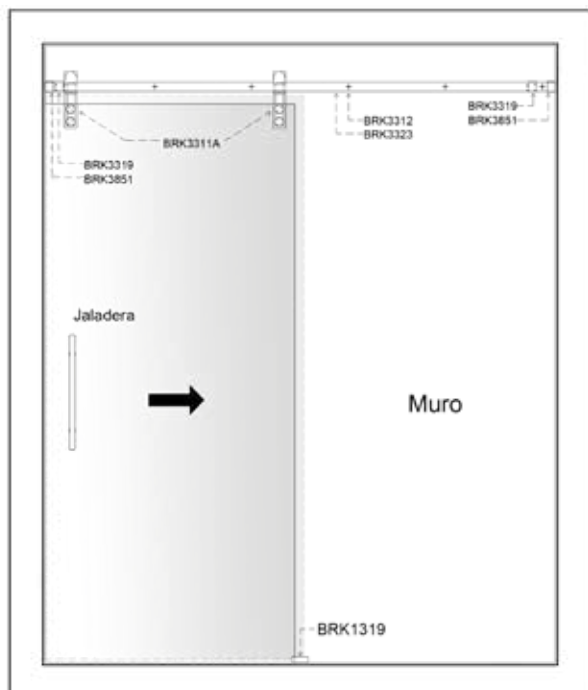
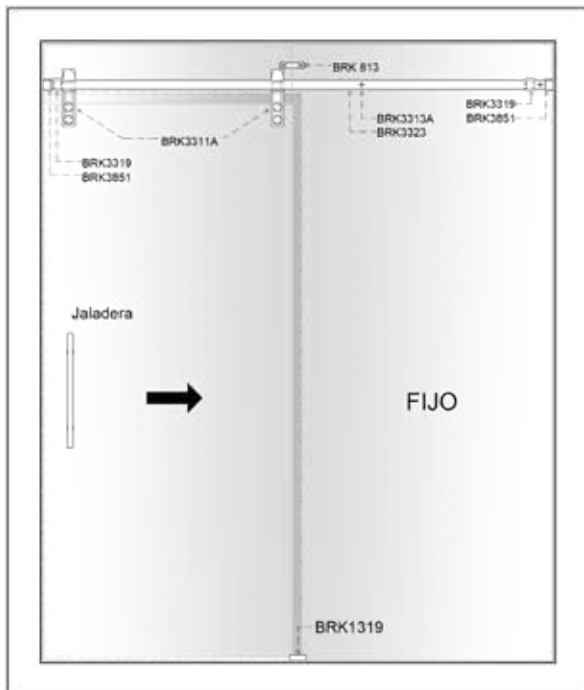

BRK 9600 KIT DE CLOSET CORREDIZO PARA PUERTA DE CRISTAL

SKU	Descripción	Precio sugerido al público con IVA
MX67181	Kit de closet corredizo para puerta de cristal. • Incluye: Carretillas, Guía de piso, Tope superior y Herraje para sujeción.	\$838.00

Venta del Kit completo o por componentes

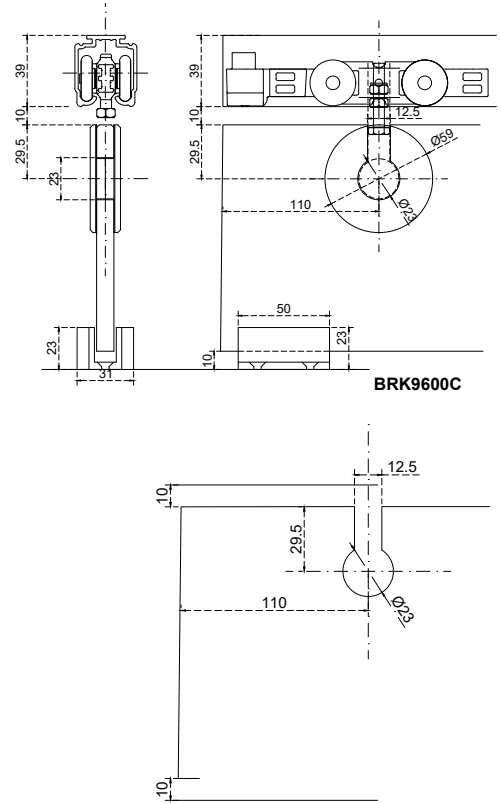

Componentes de kit

BRK 1319		
SKU	Características	Precio sugerido al público con IVA
MX66266	Guía de piso para puerta corrediza	\$196.00



BRK 9601		
SKU	Características	Precio sugerido al público con IVA
MX67164	Carretilla para sistema corredizo	\$98.00



BRK 9602		
SKU	Características	Precio sugerido al público con IVA
MX67165	Tope superior	\$40.00



BRK 9605		
SKU	Características	Precio sugerido al público con IVA
MX67180	Herraje circular para sujeción de vidrio	\$217.00



BRK 9604			
SKU	Características	Medidas	Precio sugerido al público con IVA
MX67179	Riel superior.	2 M	\$367.00
MX67178	*Se vende por separado	3 M	\$735.00



Precios por pieza expresados en pesos mexicanos, los cuales pueden sufrir cambios sin previo aviso. Los precios publicados en este catálogo son precios sugeridos de venta al público con IVA incluido, por lo cual el distribuidor podrá establecer libremente sus precios de reventa. Los productos presentados en este catálogo, pueden ser modificados, derivados de nuestros procesos de innovación y mejora continua. Todos nuestros productos cuentan con garantía. Las presentaciones de venta de nuestros productos (caja, blister, master, corrugado, etc.) pueden cambiar sin previo aviso. Acotaciones en milímetros, se recomienda solicitar ficha técnica y verificar físicamente previo a realizar instalación y perforación.

SISTEMA BRK 1400

BRK 1401

SKU	Características	Medidas	Precio sugerido al público con IVA
MX66286	Riel superior para sistema plegable. • Material: Aluminio. • Acabado: Mate.	3 M	\$1,985.00
MX66287		5 M	\$3,310.00

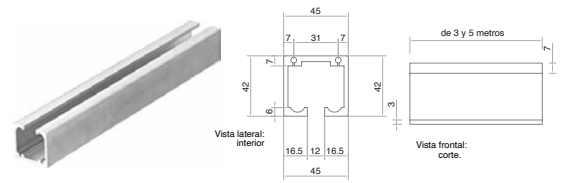

BRK 1406

SKU	Características	Precio sugerido al público con IVA
MX66288	Bisagra superior para fijación: vidrio-vidrio. • Material: Acero inoxidable. • Acabado: Satín.	\$1,398.00

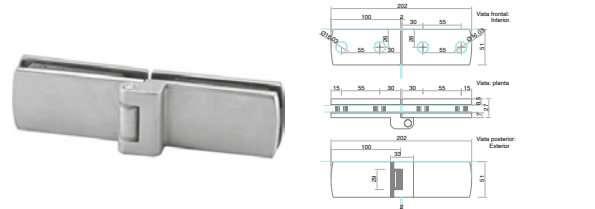

BRK 1410

SKU	Características	Precio sugerido al público con IVA
MX66289	Bisagra superior con carretilla para fijación: vidrio-vidrio. • Material: Acero inoxidable. • Acabado: Satín.	\$1,920.00

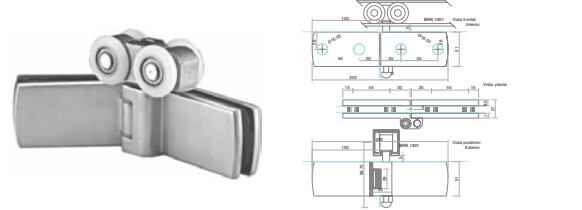

BRK 1411

SKU	Características	Precio sugerido al público con IVA
MX66290	Clip superior con carretilla para fijación: riel-vidrio. • Material: Acero inoxidable. • Acabado: Satín.	\$1,095.00

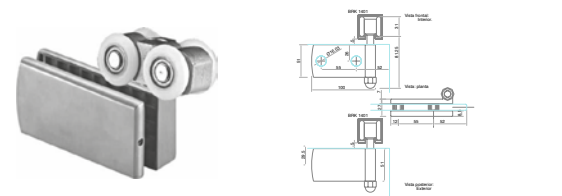

BRK 1412

SKU	Características	Precio sugerido al público con IVA
MX66291	Bisagra inferior con guía para fijación: vidrio-vidrio. • Material: Acero inoxidable. • Acabado: Satín.	\$1,797.00

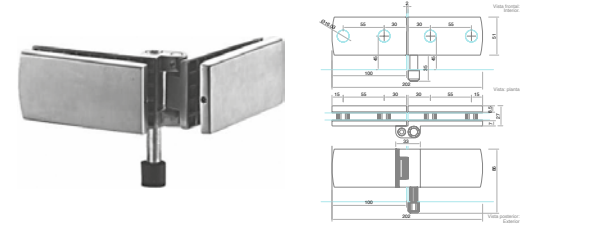

BRK 1413L

SKU	Características	Precio sugerido al público con IVA
MX66295	Bisagra inferior izquierda con seguro para fijación: vidrio-vidrio. • Material: Acero inoxidable.	\$2,127.00

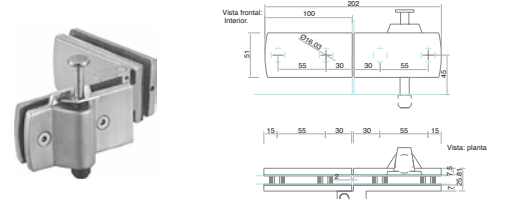

BRK 1413R

SKU	Características	Precio sugerido al público con IVA
MX66296	Bisagra inferior derecha con seguro para fijación: vidrio-vidrio. • Material: Acero inoxidable.	\$2,127.00

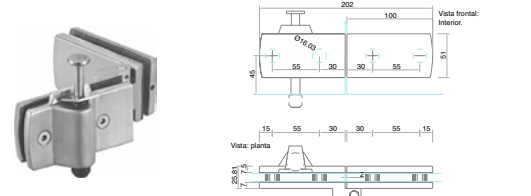

BRK 1413A

SKU	Características	Precio sugerido al público con IVA
MX66292	Chapa de gancho para sistema plegable. El vidrio requiere resaque para su fijación. • Material: Acero inoxidable. • Acabado: Satín.	\$3,016.00

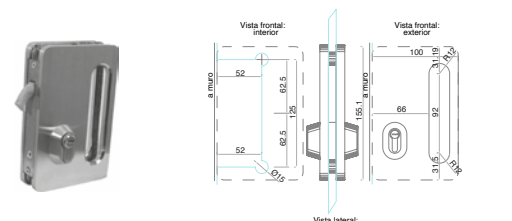

SISTEMA BRK 1500

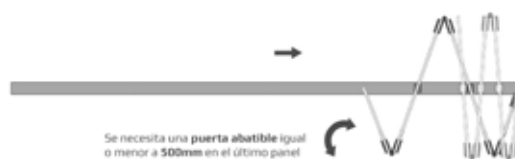
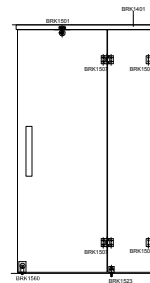
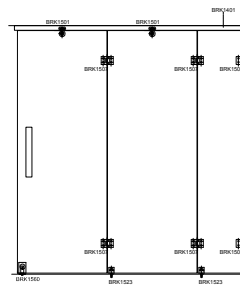
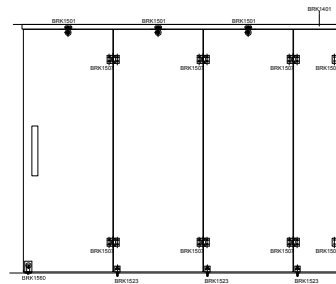
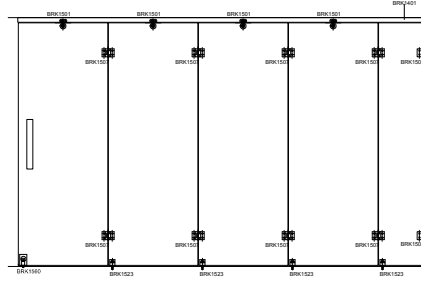

Datos generales por panel:

- Carga máxima por panel = 70 Kg.
- Altura máxima por panel = 2500 mm.
- Ancho máximo por panel = 900 mm.
- Se necesita una puerta abatible igual o menor a 500 mm en el último panel.

Notas Importantes: El ángulo perpendicular que forman los cristales plegados, puede variar dependiendo de la instalación.

SISTEMA BRK 1600 / BRK 1700

BRK 1600C2			
SKU	Características	Medidas	Precio sugerido al público con IVA
MX66311	Riel superior para sistema correplegado.	3 M	\$6,982.00
MX66312	• Material: Aluminio. • Acabado: Natural.	5 M	\$11,639.00

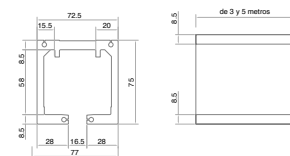

BRK 1610			
SKU	Características	Medidas	Precio sugerido al público con IVA
MX67496	Perfil para panel correplegado inferior y superior.	3 M	\$3,870.00
MX67497	• Material: Aluminio. • Acabado: Natural.	5 M	\$6,449.00

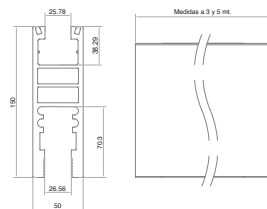

BRK 1612		
SKU	Características	Precio sugerido al público con IVA
MX67498	Seguro con perno inferior para sistema correplegado. • Material: Acero inoxidable. • Acabado: Satin.	\$517.00

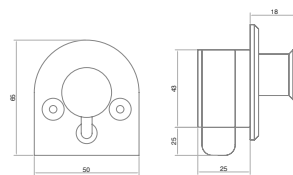

BRK 1613		
SKU	Características	Precio sugerido al público con IVA
MX67499	Cerradura inferior para panel abatible del sistema correplegado BRK1600. • Material: Acero inoxidable. • Acabado: Satin.	\$1,278.00

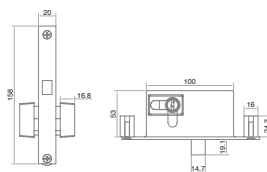

BRK 1614		
SKU	Características	Precio sugerido al público con IVA
MX67500	Pivote inferior para puerta abatible. • Material: Aluminio. • Acabado: Natural.	\$257.00

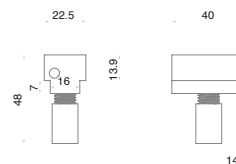

BRK 1615		
SKU	Características	Precio sugerido al público con IVA
MX67501	Tapas laterales para panel del sistema correplegado. • Material: Aluminio. • Acabado: Natural.	\$257.00

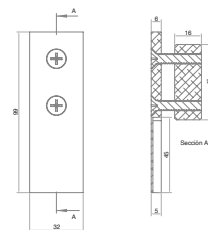

BRK 1616		
SKU	Características	Precio sugerido al público con IVA
MX67502	Accesorios de sujeción internos para puertas correplegadas. • Material: Polimero. • Acabado: Negro.	\$211.00

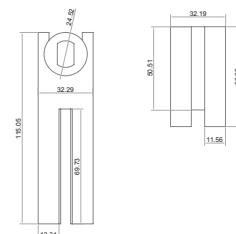

BRK 1617		
SKU	Características	Precio sugerido al público con IVA
MX67503	Vinil superior para perfil de puertas correplegadas.	\$785.00

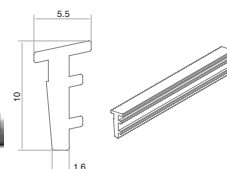

SISTEMA BRK 1600 / BRK 1700

BRK 1618		
SKU	Características	Precio sugerido al público con IVA
MX67504	Vinil inferior para perfil de puertas correplegadizas.	\$1,569.00



BRK 1619		
SKU	Características	Precio sugerido al público con IVA
MX67505	Carretilla superior para puertas correplegadizas. • Material: Acero inoxidable. • Acabado: Satin.	\$1,534.00

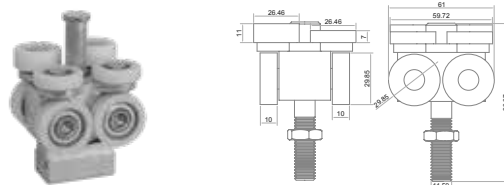

BRK 1620		
SKU	Características	Precio sugerido al público con IVA
MX67506	Tope con pivote para primera puerta de sistema correplegadizo. • Material: Acero inoxidable. • Acabado: Satin.	\$462.00

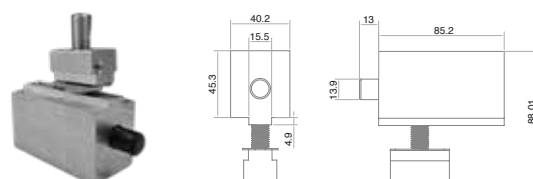

BRK 1621		
SKU	Características	Precio sugerido al público con IVA
MX67507	Bisagra intermedia para armado de sistema plegable. • Material: Aluminio. • Acabado: Natural.	\$493.00

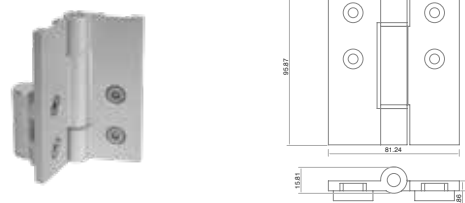

BRK 1622		
SKU	Características	Precio sugerido al público con IVA
MX67508	Accesorios laterales para puertas con hueco para pivote. • Material: Aluminio. • Acabado: Natural.	\$263.00

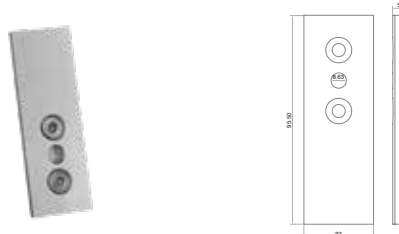

BRK 1623		
SKU	Características	Precio sugerido al público con IVA
MX67509	Accesorios laterales para puertas con pivote. • Material: Aluminio. • Acabado: Natural.	\$307.00

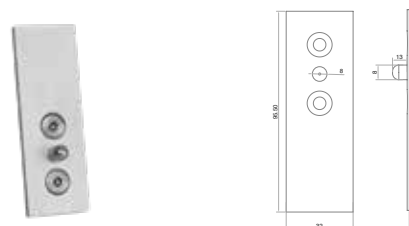

BRK 1625		
SKU	Características	Precio sugerido al público con IVA
MX67512	Inserto para bisagra hidráulica (En caso de utilizar bisagra hidráulica en piso). • Material: Aluminio. • Acabado: Natural.	\$271.00

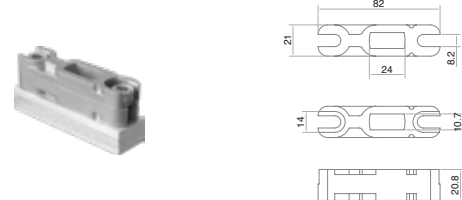

BRK 1626		
SKU	Características	Precio sugerido al público con IVA
MX67717	Seguidor de guía inferior para sistema correplegadizo BRK1600. (Este seguidor se utiliza en el riel BRK1415.)	\$254.00

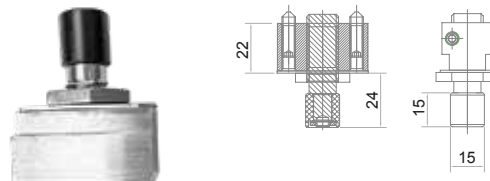

Precios por pieza expresados en pesos mexicanos, los cuales pueden sufrir cambios sin previo aviso. Los precios publicados en este catálogo son precios sugeridos de venta al público con IVA incluido, por lo cual el distribuidor podrá establecer libremente sus precios de reventa. Los productos presentados en este catálogo, pueden ser modificados, derivados de nuestros procesos de innovación y mejora continua. Todos nuestros productos cuentan con garantía. Las presentaciones de venta de nuestros productos (caja, blister, master, corrugado, etc.) pueden cambiar sin previo aviso. Acotaciones en milímetros, se recomienda solicitar ficha técnica y verificar físicamente previo a realizar instalación y perforación.

SISTEMA BRK 1600 / BRK 1700

BRK 1415			
SKU	Características	Medidas	Precio sugerido al público con IVA
MX66298	Guía inferior para sistema plegable. • Material: Acero inoxidable.	3 M	\$2,225.00
MX66299	• Acabado: Satín.	5 M	\$3,709.00

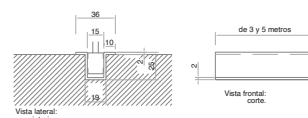

BRK 1700C5L		
SKU	Características	Precio sugerido al público con IVA
MX66319	Riel en "Y" izquierdo para estación de puertas abatibles. • Material: Aluminio. • Acabado: Natural.	\$6,772.00

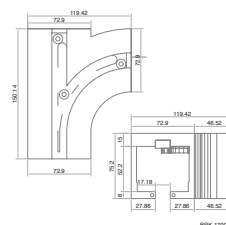

BRK 1700C5R		
SKU	Características	Precio sugerido al público con IVA
MX66320	Riel en "Y" derecho para estación de puertas abatibles. • Material: Aluminio. • Acabado: Natural.	\$6,772.00

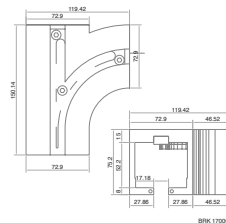

BRK1700C6		
SKU	Características	Precio sugerido al público con IVA
MX66321	Riel en "C" para estación de puertas abatibles. • Material: Aluminio. • Acabado: Natural.	\$4,292.00

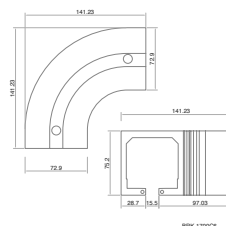
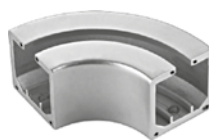

SISTEMA BRK 1600 / BRK 1700

¡NUEVO!

• Ancho Máximo de Panel: 1000mm

• Alto Máximo de Panel: 3000mm

• Paneles Máximos por lado: 6 paneles.

SISTEMA CORREPLEGADIZO PLEGABLE BRK 1600

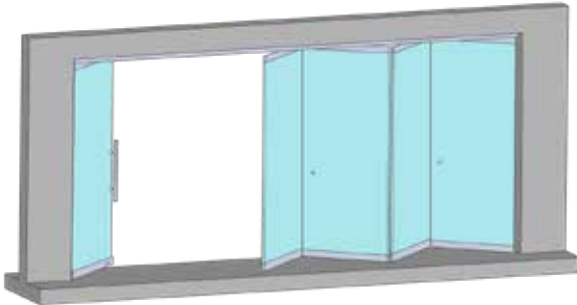

Pregunta por nuestro servicio de entrega a la medida.

Nota Importante: El ángulo perpendicular que forman los cristales plegados, puede variar dependiendo de la instalación.

EJERCICIO DE UN DESGLOSE PARA UN SISTEMA CORREPLEGADIZO BRK1600 DE 5 PANELES

SKU	CLAVE COMERCIAL	DESCRIPCIÓN	CANTIDAD
MX67497	BRK 1610-5M	Perfil de aluminio para panel correplegado inferior y superior de 5 metros de longitud.	2 piezas
MX67496	BRK 1610-3M	Perfil de aluminio para panel correplegado inferior y superior de 3 metros de longitud.	-----
MX66312	BRK 1600C2-5M	Riel superior para sistema correplegado de 5 metros de longitud.	1 pieza
MX66311	BRK 1600C2-3M	Riel superior para sistema correplegado de 3 metros de longitud.	1 pieza
MX67498	BRK 1612	Seguro con perno inferior para sistema correplegado.	4 piezas
MX67499	BRK 1613	Cerradura inferior para panel abatible del sistema correplegado BRK1600.	1 pieza
MX67500 / MX67512	BRK1614 / BRK 1625	Pivote inferior para puerta abatible (BRK 1614) Si se usa bisagra hidráulica en piso, utilizar inserto para bisagra hidráulica (BRK1625)	1 pieza
MX67501	BRK 1615	Accesorios laterales para panel del sistema correplegado.	8 piezas
MX67502	BRK 1616	Accesorios de sujeción internos para puertas correplegadas.	20 piezas
MX67503	BRK 1617	Vinil superior para perfil de puertas correplegadas.	2 piezas
MX67504	BRK 1618	Vinil inferior para perfil de puertas correplegadas.	2 piezas
MX67505	BRK 1619	Carretilla superior para puertas correplegadas.	2 piezas
MX67506	BRK 1620	Tope con pivote para primera puerta de sistema correplegado.	2 piezas
MX67507	BRK 1621	Bisagra intermedia para armado de sistema plegable.	6 piezas
MX67717	BRK 1626	Seguidor de guía inferior para sistema correplegado BRK 1600 (Este seguidor se utiliza en el riel brk1415)	2 piezas
MX66298	BRK 1415-3M	Guía inferior para sistema plegable.	1 pieza
MX66298	BRK 1415-3M	Guía inferior para sistema plegable.	-----

¡NUEVO!

• Ancho Máximo de Panel: 1000mm

• Alto Máximo de Panel: 3500mm

• Paneles Máximos por lado: 6 paneles.

SISTEMA CORREPLEGADIZO APILABLE BRK 1700

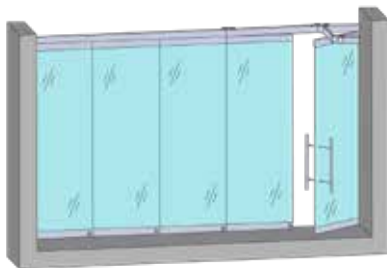

Sistema con una puerta abatible con estacionamiento de paneles perpendiculares al riel.

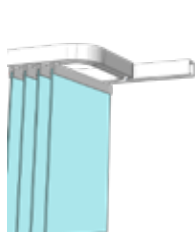

Izquierda



Derecha

Zona de bahía de apilamiento, contemplada solo en H o 90°, para otra bahía contactar al departamento de Asesoría Técnica.

Pregunta por nuestro servicio de entrega a la medida.

Nota Importante: El ángulo perpendicular que forman los cristales plegados, puede variar dependiendo de la instalación.

EJERCICIO DE UN DESGLOSE PARA UN SISTEMA CORREPLEGADIZO BRK1600 DE 5 PANELES

SKU	CLAVE COMERCIAL	DESCRIPCIÓN	CANTIDAD
MX67497	BRK 1610-5M	Perfil de aluminio para panel correplegado inferior y superior de 5 metros de longitud.	2 piezas
MX67496	BRK 1610-3M	Perfil de aluminio para panel correplegado inferior y superior de 3 metros de longitud.	-----
MX66312	BRK 1600C2-5M	Riel superior para sistema correplegado de 5 metros de longitud.	1 pieza
MX66311	BRK 1600C2-3M	Riel superior para sistema correplegado de 3 metros de longitud.	-----
MX66320	BRK 1700C5R	Riel derecho en "Y" para estación de puertas abatibles.	1 pieza
MX66319	BRK 1700C5L	Riel izquierdo en "Y" para estación de puertas abatibles.	-----
MX66321	BRK 1700C6	Riel en "C" para estación de puertas abatibles.	1 pieza
MX67498	BRK 1612	Seguro con perno inferior para sistema correplegado.	4 piezas
MX67499	BRK 1613	Cerradura inferior para panel abatible del sistema correplegado BRK1600.	1 pieza
MX67500 / MX67512	BRK1614 / BRK 1625	Pivote inferior para puerta abatible (BRK 1614) Si se usa bisagra hidráulica en piso, utilizar inserto para bisagra hidráulica (BRK1625)	1 pieza
MX67501	BRK 1615	Accesorios laterales para panel del sistema correplegado.	14 piezas
MX67502	BRK 1616	Accesorios de sujeción internos para puertas correplegadas.	20 piezas
MX67503	BRK 1617	Vinil superior para perfil de puertas correplegadas.	2 piezas
MX67504	BRK 1618	Vinil inferior para perfil de puertas correplegadas.	2 piezas
MX67505	BRK 1619	Carretilla superior para puertas correplegadas.	8 piezas
MX67506	BRK 1620	Tope con pivote para primera puerta de sistema correplegado.	1 pieza
MX67508	BRK 1622	Accesorios laterales para puertas con pivote	3 piezas
MX67507	BRK 1623	Accesorios laterales para puertas con hueco para pivote.	3 piezas

SISTEMA BRK 1800

BRK 1700C7L / BRK 1700C7R

SKU	Clave Comercial	Características	Lado	Precio sugerido al público con IVA
MX66323	BRK 1700C7L	Riel en "Y" a 135° para estación de puertas apilables. • Material: Aluminio. • Acabado: Satin.	Izquierdo	\$6,759.00
MX66322	BRK 1700C7R		Derecho	\$6,995.00

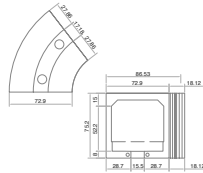
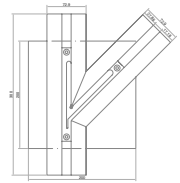

BRK 1700C8

SKU	Características	Precio sugerido al público con IVA
MX66324	Riel en "C" a 135° para estación de puertas apilables. • Material: Aluminio. • Acabado: Satin.	\$4,388.00

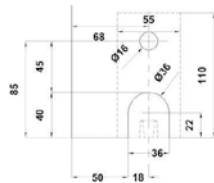

BRK 3010

SKU	Características	Precio sugerido al público con IVA
MX66423	Herraje vertical inferior sin pivote, con sujeción a bisagra hidráulica, compatible con bisagra hidráulica BRK382. • Material: Acero inoxidable. • Acabado: Satin.	\$1,380.00

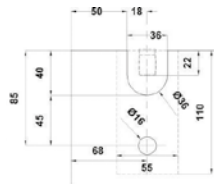

BRK 3020

SKU	Características	Precio sugerido al público con IVA
MX66424	Herraje vertical superior para bisagra hidráulica, sin pivote, sujeción a pivote de giro. • Material: Acero inoxidable. • Acabado: Satin.	\$1,380.00

Aplicación Sugerida:



Datos generales por panel:

Carga máxima por panel = 100 Kg.
Altura máxima por panel = 3500 mm.
Ancho máximo por panel = 1200 mm.



Bahías de aparcamiento

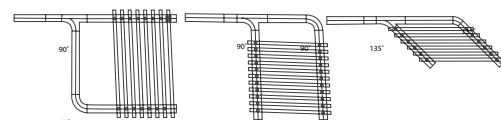

Nota: Pregunta a tu agente de ventas por las uniones para zona de aparcamiento a 135°.

CANCEL DE BAÑO PARA VIDRIO DE 6MM SIN PERFORACIÓN



Características:

- Canceles corredizos para vidrio templado. (Vidrios no incluidos)
- No se requiere perforación a los vidrios para su instalación.
- Fácil instalación. (incluye instructivo).
- Diseño vanguardista.
- No permite que se salga el agua de la regadera al exterior.
- Exclusivamente para vidrios de 6 mm.

Incluye:

- 1 riel superior.
- 1 perfil interior.
- 2 jambas.
- Kit de herrajes.
- Manual de instalación.
- 2 jaladeras.

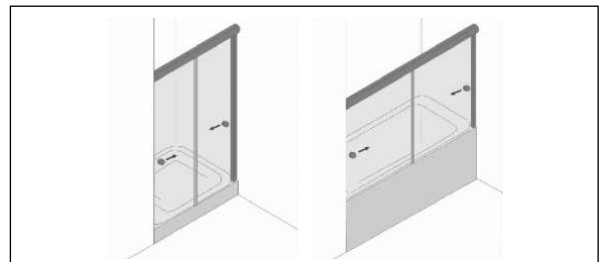

Cancel 6mm sin perforación

SKU	Clave Comercial	Acabado	Ancho	Precio sugerido al público con IVA
MX65122	BRK 981		1.20 M	\$1,520.00
MX65976	BRK 921	Blanco	1.50 M	\$1,594.00
MX65977	BRK 922		2.00 M	\$1,819.00
MX65123	BRK 983		1.20 M	\$1,465.00
MX65978	BRK 923	Natural Mate	1.50 M	\$1,550.00
MX65979	BRK 924		2.00 M	\$1,698.00
MX65980	BRK 925	Hueso B1	1.50 M	\$1,550.00
MX65981	BRK 926		2.00 M	\$1,636.00
MX65124	BRK 987		1.20 M	\$1,623.00
MX65982	BRK 927	Natural Brillante	1.50 M	\$1,652.00
MX65983	BRK 928		2.00 M	\$1,847.00
MX65125	BRK 989	Champagne D100	1.20 M	\$1,623.00
MX65984	BRK 929		1.50 M	\$1,720.00
MX65114	BRK 960	Negro D400	1.20 M	\$1,623.00
MX65116	BRK 962		2.00 M	\$1,880.00

BRK 921 / BRK 923 / BRK 925 / BRK 927 / BRK 929

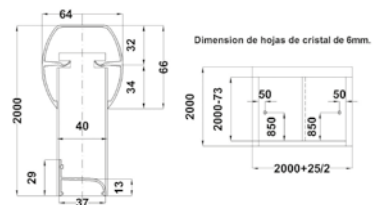

BRK 960 / BRK 981 / BRK 983 / BRK 987 / BRK 989

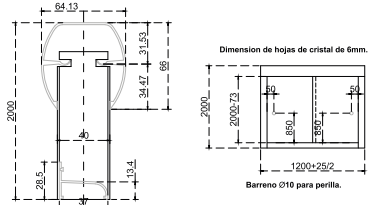

BRK 922 / BRK 924 / BRK 926 / BRK 928 / BRK 962

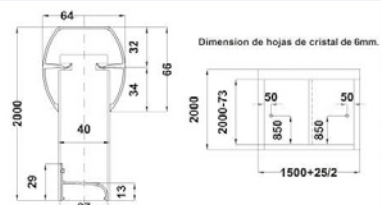

Nota: Pregunta por tonos y acabados especiales.

CANCEL DE BAÑO PARA VIDRIO DE 6MM - 9MM CON PERFORACIÓN



Características:

- Canceles corredizos para vidrio templado (Vidrios no incluidos)
- Requiere perforación a los vidrios para su instalación.
- Fácil instalación (incluye instructivo).
- Diseño vanguardista.
- No permite que salga el agua de la regadera al exterior.
- Se puede hacer esquinado con el BRK980

Incluye:

- 1 riel superior.
- 1 perimetral.
- 2 jaladeras.
- Kit de herrajes.
- Manual de instalación.
- No incluye vidrios.

Cancel 6 mm - 9 mm con perforación

SKU	Clave Comercial	Acabado	Ancho	Vidrio	Precio sugerido al público con IVA
MX65986	BRK 931	Blanco	1.50 M	6 mm	\$2,029.00
MX65987	BRK 932		2.00 M		\$2,277.00
MX65988	BRK 933	Natural Mate	1.50 M		\$1,762.00
MX65989	BRK 934		2.00 M		\$2,199.00
MX65990	BRK 937	Natural Brillante	1.50 M		\$2,029.00
MX65975	BRK 938		2.00 M		\$2,341.00
MX65112	BRK 939	Champagne D100	1.50 M		\$2,029.00
MX65113	BRK 940		2.00 M		\$2,277.00
MX65119	BRK 972	Negro D400	1.50 M		\$2,029.00
MX65120	BRK 973		2.00 M		\$2,277.00
MX65991	BRK 941	Blanco	1.50 M	\$2,067.00	
MX65992	BRK 942		2.00 M	\$2,233.00	
MX65993	BRK 943	Natural Mate	1.50 M	\$2,067.00	
MX65994	BRK 944		2.00 M	\$2,153.00	
MX65995	BRK 947	Natural Brillante	1.50 M	\$2,090.00	
MX65996	BRK 948		2.00 M	\$2,309.00	
MX65997	BRK 949	Champagne D100	1.50 M	\$2,067.00	
MX65998	BRK 950		2.00 M	\$2,388.00	
MX65117	BRK 968	Negro D400	1.50 M	\$2,029.00	
MX65118	BRK 969		2.00 M	\$2,394.00	

Detalle de carretilla con perforación.

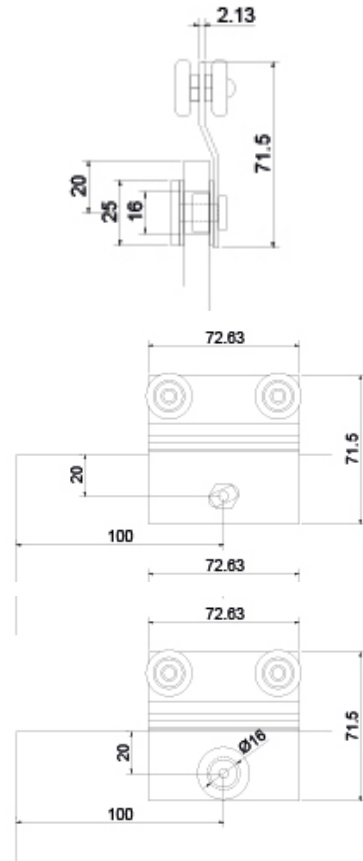

Nota: Pregunta por tonos y acabados especiales.

BRK 990 SISTEMA PARA CANCELES CORREDIZOS

Sistema para cancelas corredizas de 6 mm y 9 mm.

Este sistema permite adaptarse a sujeción y perforación.

Incluye:

- Riel superior.
- Vista redonda.
- Carretillas adaptables.
- Perilla.
- Jambas perimetrales.

Material: Aluminio.

Acabados: Negro mate, Blanco, Natural, Natural Brillante



Escanea para video de instalación



Escanea para manual de instalación

Cancel BRK 990				
SKU	Clave Comercial	Acabado	Ancho	Precio sugerido al público con IVA
MX67311	BRK 991	Blanco	1.50 M	\$1,903.00
MX67315	BRK 992		2.00 M	\$2,061.00
MX67309	BRK 993	Natural	1.50 M	\$1,842.00
MX67313	BRK 994		2.00 M	\$1,989.00
MX67310	BRK 995	Negro Mate	1.50 M	\$1,903.00
MX67314	BRK 996		2.00 M	\$2,214.00
MX67308	BRK 997	Natural Brillante	1.50 M	\$1,903.00
MX67312	BRK 998		2.00 M	\$2,214.00



¡NUEVO!

BRK 3940 CANCEL DE BAÑO FIJO - CORREDIZO

Cancel de baño Fijo - Corredizo para cristal de 8 a 10mm.

Medida: 1.5 y 2 metros

Incluye:

- Carretillas circulares.
- Riel Superior.
- Perilla tipo uñero.
- Soportes de montaje.
- Topes
- Guía.

Acabados: Cromo, Satín, Negro.

Cancel BRK 3940					
SKU	Clave Comercial	Características	Acabado	Ancho	Precio sugerido al público con IVA
MX67521	BRK 3940A	Cancel de baño	Cromo	1.50 M	\$1,668.00
MX67522	BRK 3940B	Cancel de baño		2.00 M	\$1,934.00
MX67523	BRK3945	Accesorio tipo escuadra para armado de cancel a 90°		N/A	\$88.00
MX67589	BRK 3940A	Cancel de baño	Satín	1.50 M	\$1,726.00
MX67590	BRK 3940B	Cancel de baño		2.00 M	\$1,934.00
MX67591	BRK3945	Accesorio tipo escuadra para armado de cancel a 90°		N/A	\$88.00
MX67592	BRK 3940A	Cancel de baño	Negro Mate	1.50 M	\$1,668.00
MX67593	BRK 3940B	Cancel de baño		2.00 M	\$1,934.00
MX67594	BRK3945	Accesorio tipo escuadra para armado de cancel a 90°		N/A	\$88.00



Precios por pieza expresados en pesos mexicanos, los cuales pueden sufrir cambios sin previo aviso. Los precios publicados en este catálogo son precios sugeridos de venta al público con IVA incluido, por lo cual el distribuidor podrá establecer libremente sus precios de reventa. Los productos presentados en este catálogo, pueden ser modificados, derivados de nuestros procesos de innovación y mejora continua. Todos nuestros productos cuentan con garantía. Las presentaciones de venta de nuestros productos (caja, blister, master, corrugado, etc.) pueden cambiar sin previo aviso. Acotaciones en milímetros, se recomienda solicitar ficha técnica y verificar físicamente previo a realizar instalación y perforación.

BRK 512		
SKU	Características	Precio sugerido al público con IVA
MX65905	Bisagra muro-vidrio, doble acción, para 25 kg. El cristal necesita resaque para su fijación. Para puertas de cristal templado de 8 a 12 mm. • Material: Acero Inoxidable. • Acabado: Satín.	\$338.00

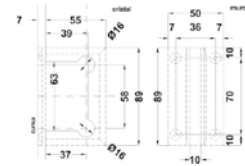

BRK 513		
SKU	Características	Precio sugerido al público con IVA
MX65906	Bisagra muro-vidrio, desfasada doble acción, para 25 kg. El cristal necesita resaque para su fijación. Para puertas de cristal templado de 8 a 12 mm. • Material: Acero Inoxidable. • Acabado: Satín.	\$437.00

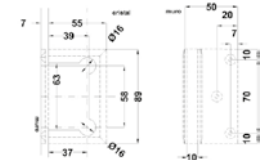

BRK 514		
SKU	Características	Precio sugerido al público con IVA
MX65907	Bisagra vidrio - vidrio a 90°. Doble acción, para 25 Kg. Para puertas de cristal templado de 8 a 10 mm. • Material: Acero inoxidable. • Acabado: Satín.	\$712.00

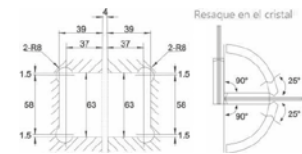

BRK 516		
SKU	Características	Precio sugerido al público con IVA
MX65908	Bisagra vidrio - vidrio a 135°. Doble acción, para 25 Kg. Para puertas de cristal templado de 8 a 12 mm. • Material: Acero inoxidable. • Acabado: Satín.	\$559.00

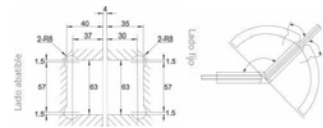

BRK 518		
SKU	Características	Precio sugerido al público con IVA
MX65909	Bisagra vidrio-vidrio a180°, doble acción, para 25 kg. El cristal necesita resaque para su fijación. Para puertas de cristal templado de 8 a 12 mm. • Material: Acero Inoxidable. • Acabado: Satín.	\$628.00

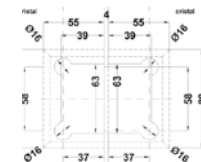

BRK 532			
SKU	Características	Acabado	Precio sugerido al público con IVA
MX65061	Bisagra cuadrada sin bisel muro-vidrio, doble acción, para 25kg. El cristal necesita resaque para su fijación. Para puertas de cristal templado de 8-12mm.	Satín	\$399.00
MX65060		Cromo	\$399.00



BRK 533			
SKU	Características	Acabado	Precio sugerido al público con IVA
MX65911	Bisagra cuadrada sin bisel muro-vidrio, desfasada doble acción, para 25 kg. El cristal necesita resaque para su fijación. Para puertas de cristal templado de 8 a 12 mm.	Satín	\$327.00
MX65910		Cromo	\$669.00



BRK 534			
SKU	Características	Acabado	Precio sugerido al público con IVA
MX65062	Bisagra cuadrada sin bisel vidrio - vidrio a 90°. Doble acción, para 25 Kg. Para puertas de cristal templado de 8 a 10 mm.	Satin	\$511.00
MX65999	• Material: Acero Inoxidable	Cromo	\$609.00

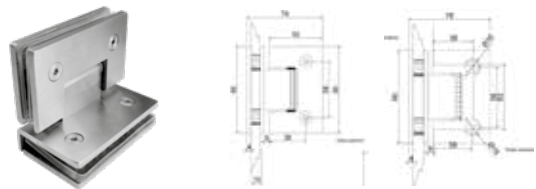

BRK 536			
SKU	Características	Acabado	Precio sugerido al público con IVA
MX65912	Bisagra a 135° cuadrada, sin bisel vidrio-vidrio, doble acción, para 25kg. El cristal necesita resaque para su fijación. Para puertas de cristal templado de 8 a 12mm.	Cromo	\$1,029.00
	• Material: Acero Inoxidable.		



BRK 538			
SKU	Características	Acabado	Precio sugerido al público con IVA
MX65064	Bisagra cuadrada sin bisel vidrio-vidrio a 180°, doble acción, para 25 kg. El cristal necesita resaque para su fijación. Para puertas de cristal templado de 8 a 12 mm.	Satin	\$779.00
MX65063	• Material: Acero Inoxidable.	Cromo	\$899.00

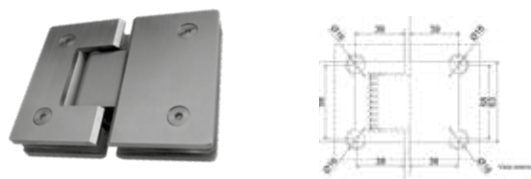

BRK 710A			
SKU	Características	Acabado	Precio sugerido al público con IVA
MX65924	Bisagra de vibel doble acción, para 30 Kg. Fijación a piso y techo. Para puertas de cristal templado de 8 a 12 mm.	Satin	\$721.00
MX65923	• Material: Latón.	Cromo	\$721.00

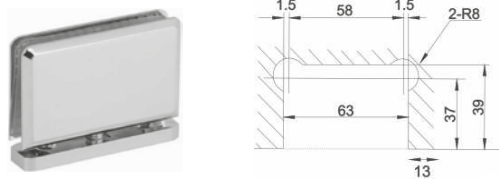

BRK 712			
SKU	Características	Acabado	Precio sugerido al público con IVA
MX65926	Bisagra muro - vidrio, doble acción, para 25 Kg. Fijación a muro. Para puertas de cristal templado de 8 a 12 mm.	Satin	\$525.00
MX65925	• Material: Latón.	Cromo	\$525.00

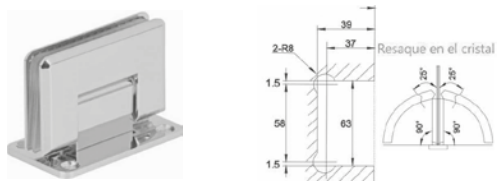

BRK 713			
SKU	Características	Acabado	Precio sugerido al público con IVA
MX65928	Bisagra muro - vidrio, desfasada doble acción, para 25 Kg. Para puertas de cristal templado de 8 a 12 mm.	Satin	\$582.00
MX65927	• Material: Latón.	Cromo	\$582.00

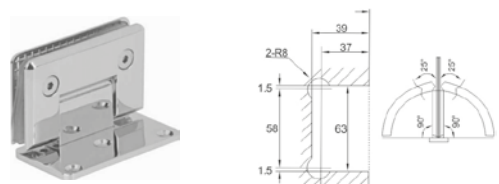

BRK 714			
SKU	Características	Acabado	Precio sugerido al público con IVA
MX65930	Bisagra vidrio - vidrio a 90°. Doble acción, para 25 Kg. Para puertas de cristal templado de 8 mm.	Satin	\$980.00
MX65929	• Material: Latón.	Cromo	\$998.00

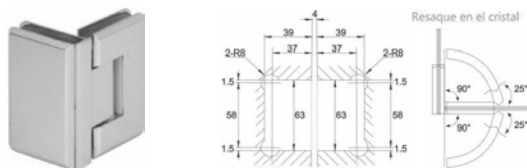

BRK 716			
SKU	Características	Acabado	Precio sugerido al público con IVA
MX65932	Bisagra vidrio - vidrio a 135°. Doble acción, para 25 Kg. Para puertas de cristal templado de 8 a 12 mm.	Satin	\$998.00
MX65931	• Material: Latón.	Cromo	\$998.00

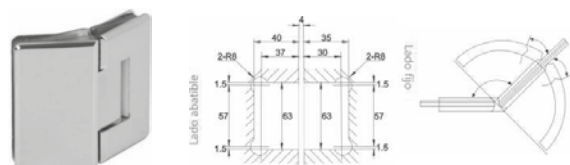

BRK 718			
SKU	Características	Acabado	Precio sugerido al público con IVA
MX65934	Bisagra vidrio - vidrio a 180°. Doble acción, para 25 Kg. Para puertas de cristal templado de 8 a 12 mm.	Satín	\$908.00
MX65933	• Material: Latón.	Cromo	\$998.00

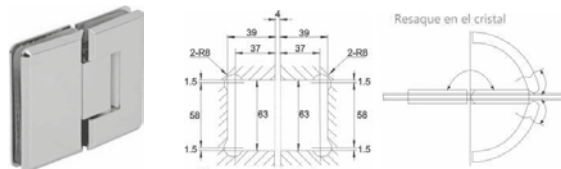

BRK 719		
SKU	Características	Precio sugerido al público con IVA
MX65935	Bisagra videl doble acción, Fijación a entrepaño de vidrio. Para puertas de cristal templado de 8 a 12 mm. • Material: Acero Inoxidable. • Acabado: Satín.	\$1,703.00

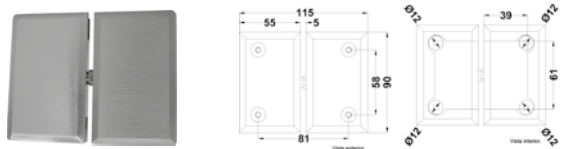

BRK 720			
SKU	Características	Acabado	Precio sugerido al público con IVA
MX65936	Bisagra para baño doble puerta con costilla de cristal	Satín	\$1,532.00
MX65074	• Material: Latón.	Cromo	\$1,532.00



BRK 810		
SKU	Características	Precio sugerido al público con IVA
MX65937	Bisagra muro-vidrio soporte redondo. Fijación a muro. Para 15 Kg. Para vidrio templado de 8 a 12 mm. • Material: Acero inoxidable. • Acabado: Satín. • Perforación: 12mm.	\$864.00



BRK 812		
SKU	Características	Precio sugerido al público con IVA
MX65938	Bisagra vidrio-vidrio a 180° soporte cuadrado. Para 25 Kg. Para vidrio templado de 8 a 12 mm. • Material: Acero inoxidable. • Acabado: Satín. • Perforación: 12mm.	\$1,436.00



BRK 813		
SKU	Características	Precio sugerido al público con IVA
MX65939	Conector vidrio - vidrio. Soporte cuadrado a 180°. Para vidrio templado de 8 a 10 mm. • Material: Acero Inoxidable. • Acabado: Satín.	\$513.00



BRK 3712		
SKU	Características	Precio sugerido al público con IVA
MX66418	Bisagra muro vidrio peso max. 25 kg. • Material: Acero inoxidable. • Acabado: Satín.	\$1,699.00

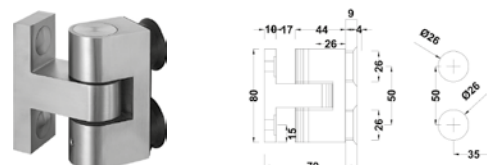

Aplicaciones Sugeridas:

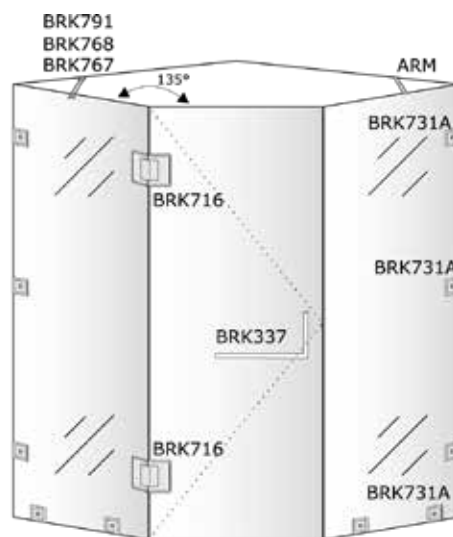
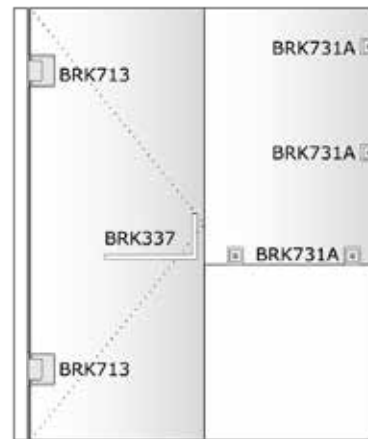
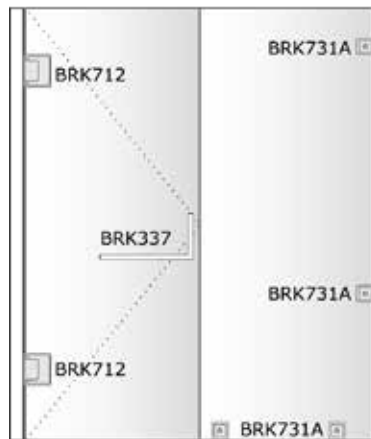

Doble abatible

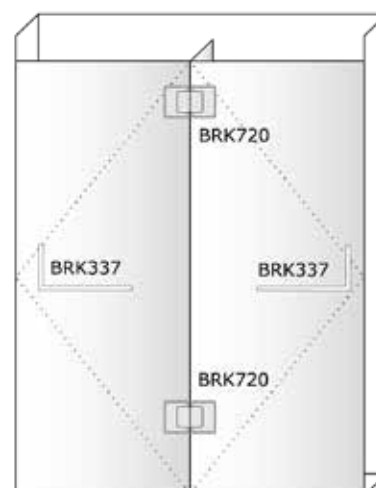
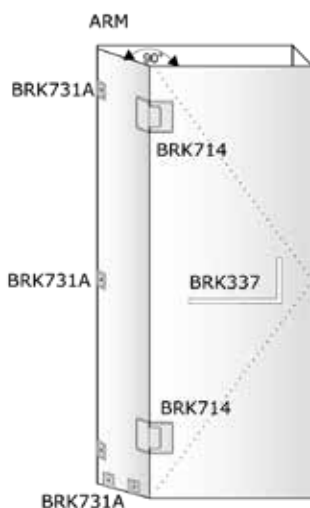

Nota: Diagramas de simulación para acomodo de los herrajes para baño.

Notas importantes: El tubo de 1" (BRK1321) se vende por separado.

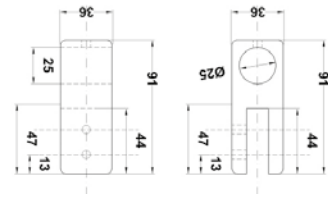
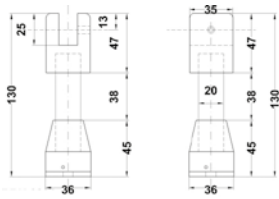

BRK 3801		
SKU	Características	Precio sugerido al público con IVA
MX66434	<p>Soporte redondo para panel de vidrio con sujeción a piso 8 - 12 mm.</p> <ul style="list-style-type: none"> Material: Acero inoxidable. Acabado: Satín. 	\$1,251.00

BRK 3802		
SKU	Características	Precio sugerido al público con IVA
MX66872	<p>Conector redondo vidrio a tubo. Para tubo de 1".</p> <ul style="list-style-type: none"> Material: Acero inoxidable. Acabado: Satín. 	\$901.00

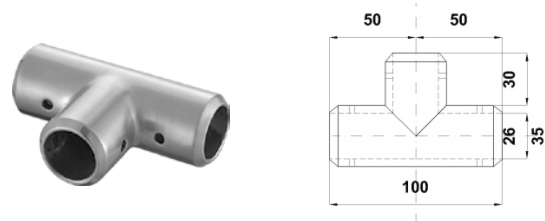
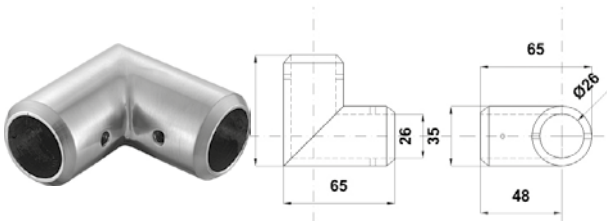

BRK 3803		
SKU	Características	Precio sugerido al público con IVA
MX66435	<p>Conector redondo para doble tubo a 90°. Para tubo de 1".</p> <ul style="list-style-type: none"> Material: Acero inoxidable. Acabado: Satín. 	\$618.00

BRK 3804		
SKU	Características	Precio sugerido al público con IVA
MX66436	<p>Conector "T" redondo para tubo de 1".</p> <ul style="list-style-type: none"> Material: Acero inoxidable. Acabado: Satín. 	\$637.00

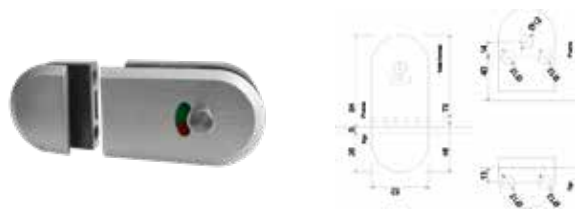

BRK 3035		
SKU	Características	Precio sugerido al público con IVA
MX66437	<p>Seguro vidrio - vidrio con resaque e indicador de posición. Apertura hacia afuera.</p> <ul style="list-style-type: none"> Material: Acero inoxidable. Acabado: Satín. 	\$1,751.00

BRK 3035A		
SKU	Características	Precio sugerido al público con IVA
MX66904	<p>Seguro vidrio - vidrio con resaque e indicador de posición. Apertura hacia adentro.</p> <ul style="list-style-type: none"> Material: Acero inoxidable. Acabado: Satín. 	\$1,751.00

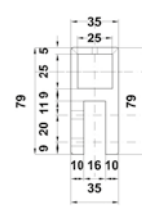
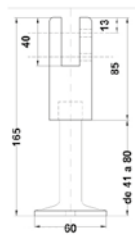

BRK 3806		
SKU	Características	Precio sugerido al público con IVA
MX66438	<p>Soporte cuadrado para panel de vidrio con sujeción a piso 8-12mm.</p> <ul style="list-style-type: none"> Material: Acero inoxidable. Acabado: Satín. 	\$1,565.00

BRK 3807		
SKU	Características	Precio sugerido al público con IVA
MX66439	<p>Conector cuadrado vidrio a tubo cuadrado, para tubo de 1".</p> <ul style="list-style-type: none"> Material: Acero inoxidable. Acabado: Satín. 	\$1,002.00

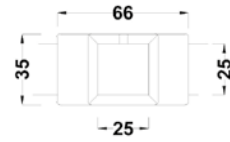
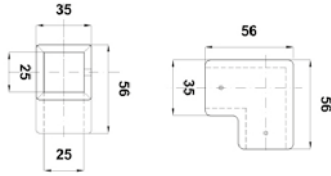

BRK 3808		
SKU	Características	Precio sugerido al público con IVA
MX66440	<p>Conector cuadrado a 90°, para tubo cuadrado de 1".</p> <ul style="list-style-type: none"> • Material: Acero inoxidable. • Acabado: Satín. 	\$769.00

BRK 3809		
SKU	Características	Precio sugerido al público con IVA
MX66441	<p>Conector "T", para tubo cuadrado de 1".</p> <ul style="list-style-type: none"> • Material: Acero inoxidable. • Acabado: Satín. 	\$1,066.00

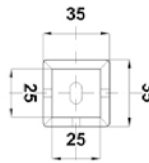

BRK 3810		
SKU	Características	Precio sugerido al público con IVA
MX66442	<p>Conector con fijación a muro, para tubo cuadrado de 1".</p> <ul style="list-style-type: none"> • Material: Acero inoxidable. • Acabado: Satín. 	\$517.00

BRK 3811L		
SKU	Características	Precio sugerido al público con IVA
MX66443	<p>Bisagra derecha base cuadrada de traslape vidrio - vidrio.</p> <ul style="list-style-type: none"> • Material: Acero inoxidable. • Acabado: Satín. 	\$1,460.00

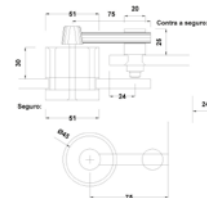
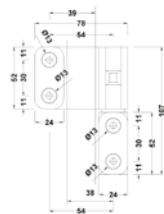

BRK 3811R		
SKU	Características	Precio sugerido al público con IVA
MX66444	<p>Bisagra izquierda base cuadrada de traslape vidrio - vidrio.</p> <ul style="list-style-type: none"> • Material: Acero inoxidable. • Acabado: Satín. 	\$1,460.00

BRK 3812		
SKU	Características	Precio sugerido al público con IVA
MX66445	<p>Seguro vidrio - vidrio con traslape y perforación a vidrio con indicador de posición. Solo funciona con BRK 3811.</p> <ul style="list-style-type: none"> • Material: Acero inoxidable. • Acabado: Satín. 	\$950.00

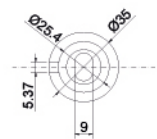
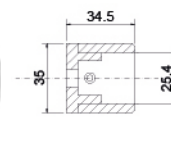
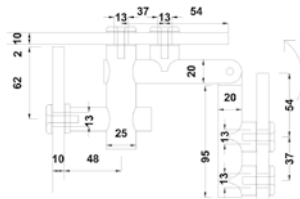

BRK 3813		
SKU	Características	Precio sugerido al público con IVA
MX66446	<p>Bisagra a 2 vidrios fijos y uno abatible para puerta de vidrio.</p> <ul style="list-style-type: none"> • Material: Acero inoxidable. • Acabado: Satín. 	\$2,158.00

BRK 3814		
SKU	Características	Precio sugerido al público con IVA
MX66447	<p>Conector redondo con fijación a muro. Para tubo de 1".</p> <ul style="list-style-type: none"> • Material: Acero inoxidable. • Acabado: Satín. 	\$392.00

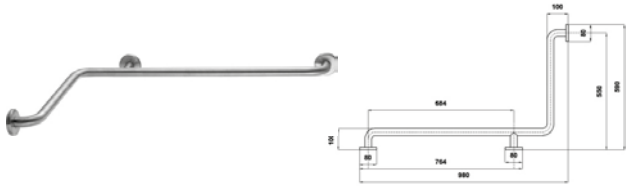

BRK 3819		
SKU	Características	Precio sugerido al público con IVA
MX66448	Barra estabilizadora 90° para tinta. Regadera 32 mm. • Material: Acero inoxidable. • Acabado: Satín.	\$2,581.00



BRK 3820		
SKU	Características	Precio sugerido al público con IVA
MX66449	Barra estabilizadora 135° para tinta. Regadera 25.4 mm. • Material: Acero inoxidable. • Acabado: Satín.	\$1,385.00

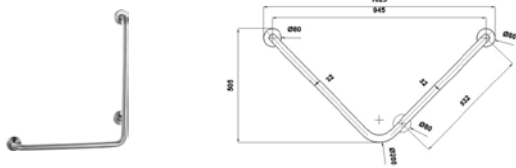

BRK 3821L		
SKU	Características	Precio sugerido al público con IVA
MX66450	Barra estabilizadora 90° para baño 32 mm, izquierda. • Material: Acero inoxidable. • Acabado: Satín.	\$2,221.00

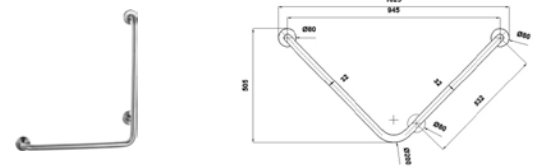

BRK 3821R		
SKU	Características	Precio sugerido al público con IVA
MX66451	Barra estabilizadora 90° para baño 32 mm, derecha. • Material: Acero inoxidable. • Acabado: Satín.	\$2,167.00

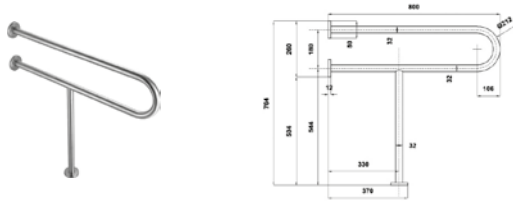

BRK 3822		
SKU	Características	Precio sugerido al público con IVA
MX66452	Barra estabilizadora "T+U" a 90° para lavabo 32 mm. • Material: Acero inoxidable. • Acabado: Satín.	\$3,254.00

COMPROMISO DE CALIDAD EN TODOS NUESTROS PRODUCTOS Y SERVICIOS

Diagrama herrajes para baño cuadrado



Diagrama herrajes para baño redondo



Nota: Diagramas de simulación para acomodo de los herrajes para mamparas.

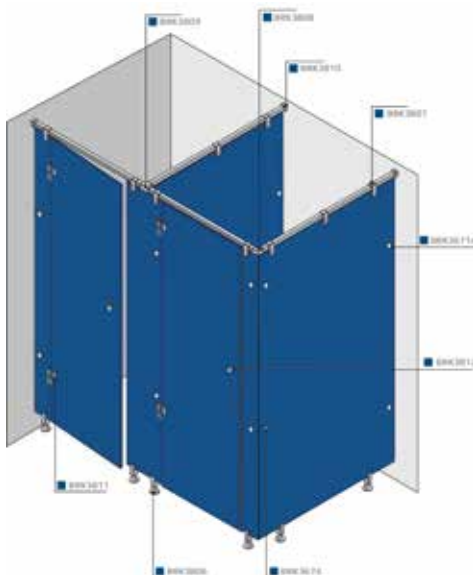
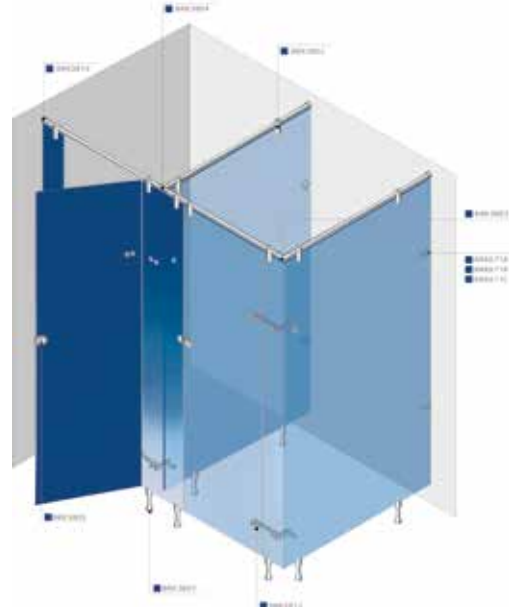
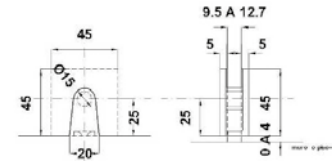
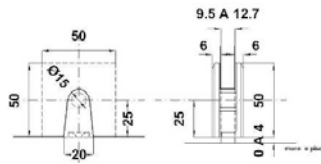

BRK 731A			
SKU	Características	Material Acabado	Precio sugerido al público con IVA
MX66092	Clip biselado para vidrio fijo con resaque.	Acero Inoxidable / Satin	\$208.00
MX66091	Para vidrio templado de 10 a 12 mm.	Latón / Cromo	\$232.00

BRK 731B			
SKU	Características	Material Acabado	Precio sugerido al público con IVA
MX66094	Clip cuadrado para cristal fijo con resaque. Para vidrio templado de 10 a 12 mm.	Acero Inoxidable / Satin	\$145.00
MX66093		Latón / Cromo	\$163.00

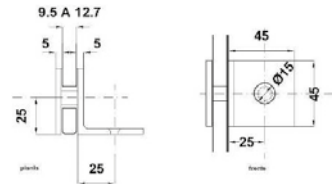
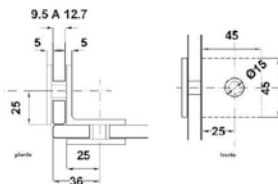

BRK 732			
SKU	Características	Material Acabado	Precio sugerido al público con IVA
MX66096	Clip vidrio-vidrio a 90°. Para vidrio templado de 10 a 12 mm. El vidrio requiere perforación.	Acero Inoxidable / Satin	\$296.00
MX66095		Latón / Cromo	\$305.00

BRK 733			
SKU	Características	Material Acabado	Precio sugerido al público con IVA
MX66098	Clip para vidrio fijo a 90° se fija a muro. Para vidrio templado de 10 a 12 mm. El vidrio requiere perforación.	Acero Inoxidable / Satin	\$220.00
MX66097		Latón / Cromo	\$223.00

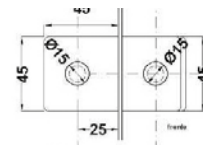
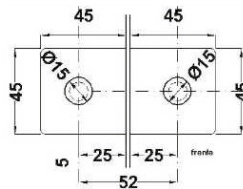

BRK 734			
SKU	Características	Material Acabado	Precio sugerido al público con IVA
MX66100	Clip vidrio-vidrio a 180°. Para vidrio templado de 10 a 12 mm. El vidrio requiere perforación.	Acero Inoxidable / Satin	\$294.00
MX66099		Latón / Cromo	\$318.00

BRK 736			
SKU	Características	Material Acabado	Precio sugerido al público con IVA
MX66102	Clip vidrio-vidrio a 135°. Para vidrio templado de 10 mm a 12 mm. El vidrio requiere perforación.	Acero Inoxidable / Satin	\$318.00
MX66101		Latón / Cromo	\$318.00

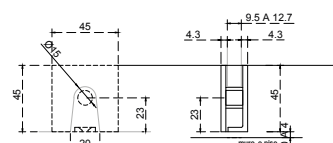
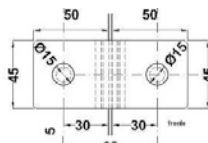

BRK 738			
SKU	Características	Material Acabado	Precio sugerido al público con IVA
MX66104	Clip vidrio-vidrio con porta costilla. Para vidrio templado de 10 mm a 12 mm. El vidrio requiere perforación.	Acero Inoxidable / Satin	\$434.00
MX66103		Latón / Cromo	\$434.00

BRK 741C		
SKU	Características	Precio sugerido al público con IVA
MX66105	Clip o conector para cristal. Clip cuadrado muro vidrio. • Material: Latón. • Acabado: Satin.	\$180.00

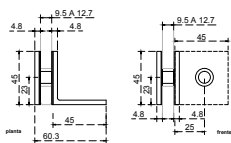

BRK 743C		
SKU	Características	Precio sugerido al público con IVA
MX66106	Clip o conector para cristal. Clip para muro vidrio 90°. • Material: Latón. • Acabado: Satín.	\$214.00

PARA MÁS INFORMACIÓN VISITA NUESTRO SITIO WEB



www.bruken.com.mx

CLIPS PARA ENTREPAÑOS

BRK 751			
SKU	Características	Acabado	Precio sugerido al público con IVA
MX66047	Clip para entrepaño o para vidrio fijo de 8-10 mm. Sin resaque.	Satín	\$37.00
MX66046	• Material: Zamac.	Cromo	\$37.00

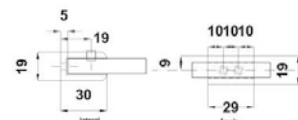

BRK 752			
SKU	Características	Acabado	Precio sugerido al público con IVA
MX66049	Clip para entrepaño o para vidrio fijo de 8-10 mm. Sin resaque.	Satín	\$56.00
MX66048	• Material: Zamac.	Cromo	\$53.00

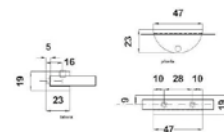

BRK 753			
SKU	Características	Acabado	Precio sugerido al público con IVA
MX66051	Clip para entrepaño o para vidrio fijo de 8-10 mm. Sin resaque.	Satín	\$65.00
MX66050	• Material: Zamac.	Cromo	\$62.00

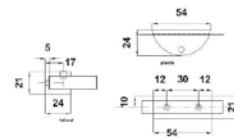

BRK 754			
SKU	Características	Acabado	Precio sugerido al público con IVA
MX66053	Clip para entrepaño o para vidrio fijo de 8-10 mm. Sin resaque.	Satín	\$35.00
MX66052	• Material: Zamac.	Cromo	\$31.00

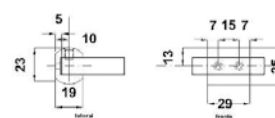

BRK 756			
SKU	Características	Acabado	Precio sugerido al público con IVA
MX66055	Clip para entrepaño o para vidrio fijo de 8-10 mm. Sin resaque.	Satín	\$153.00
MX66054	• Material: Latón.	Cromo	\$168.00

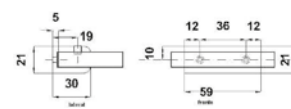

Precios por pieza expresados en pesos mexicanos, los cuales pueden sufrir cambios sin previo aviso. Los precios publicados en este catálogo son precios sugeridos de venta al público con IVA incluido, por lo cual el distribuidor podrá establecer libremente sus precios de reventa. Los productos presentados en este catálogo, pueden ser modificados, derivados de nuestros procesos de innovación y mejora continua. Todos nuestros productos cuentan con garantía. Las presentaciones de venta de nuestros productos (caja, blister, master, corrugado, etc.) pueden cambiar sin previo aviso. Acotaciones en milímetros, se recomienda solicitar ficha técnica y verificar físicamente previo a realizar instalación y perforación.

BRK 757										
SKU	Características	Medidas						Acabado	Precio sugerido al público con IVA	
		A	B	C	D	E	F			G
MX66057	Clip "Pelicano" grande para entrepaño o para vidrio de 4 a 20 mm. • Material: Zamac.	105	65	14	45	8 - 20	20	76	Satín	\$263.00
MX66056		Cromo	\$296.00							

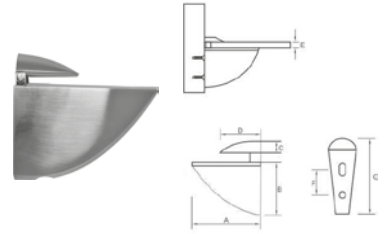

BRK 758										
SKU	Características	Medidas						Acabado	Precio sugerido al público con IVA	
		A	B	C	D	E	F			G
MX66059	Clip "Pelicano" mediano para entrepaño o para vidrio de 4 a 20 mm. • Material: Zamac.	75	49	11	32	4 - 20	17	58	Satín	\$153.00
MX66058		Cromo	\$173.00							

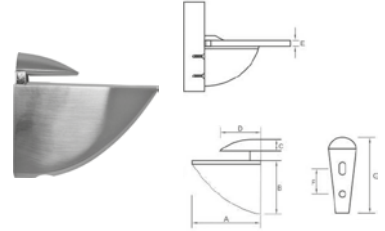

BRK 759										
SKU	Características	Medidas						Acabado	Precio sugerido al público con IVA	
		A	B	C	D	E	F			G
MX66061	Clip "Pelicano" chico para entrepaño o para vidrio de 4 a 20 mm. • Material: Zamac.	55	42	9	23.5	4 - 20	13	48	Satín	\$105.00
MX66060		Cromo	\$105.00							

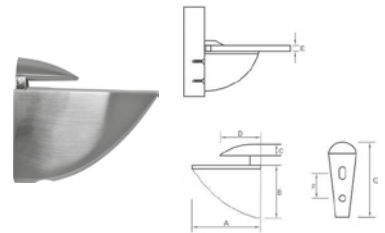

SÍGUENOS EN NUESTRAS REDES SOCIALES

[@HerrajesBruken](#)
 [@HerrajesBruken](#)
 [HerrajesBruken](#)
 [@HerrajesBruken](#)



KIT BRK 382 NM

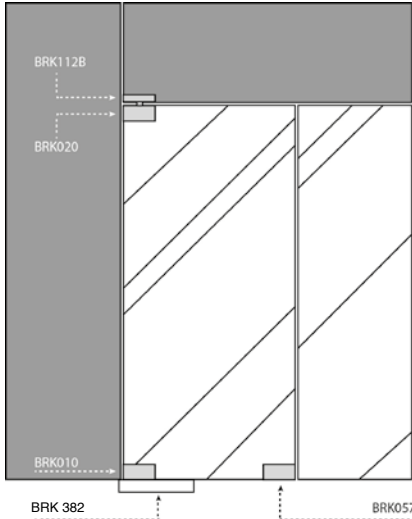

BRK 112B

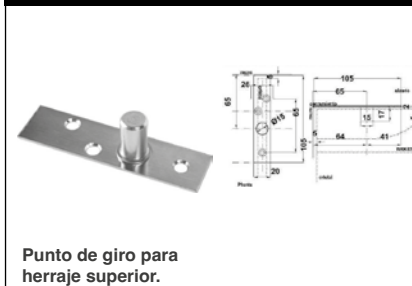

BRK 020NM



Herraje superior para punto de giro superior.
Acabado: Negro Mate.

BRK 382NM

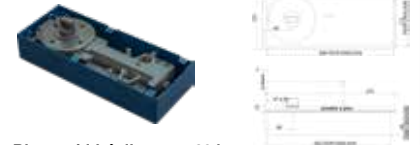

Bisagra hidráulica para 80 kg.
Con eje rectangular.
• Medidas para perforación: 268mmx113mmx50mm
• Material de cubierta: Acero inoxidable

BRK 057NM

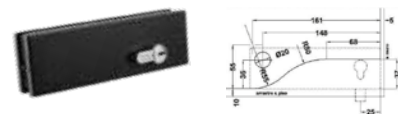

Chapa a piso con resaque.
Acabado: Negro Mate.

BRK 010NM



Herraje inferior para bisagra hidráulica.
Acabado: Negro Mate.

SKU	Descripción	Precio sugerido al público con IVA
MX67326	Kit para puerta abatible de 60 - 80kg. • Acabado cubierta: Negro mate. • Material cubierta: Acero Inoxidable. * Se puede ajustar vertical y horizontalmente.	\$2,141.00

KIT BRK 383 NM

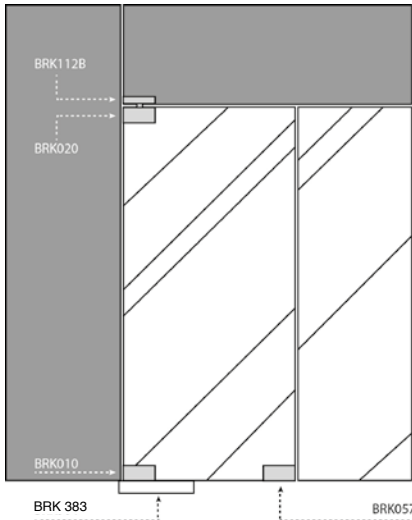

BRK 112B

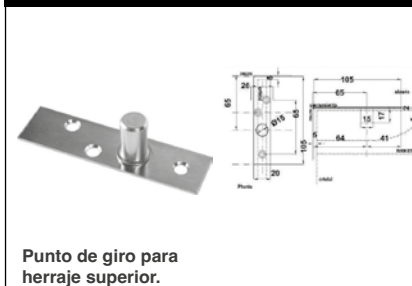

BRK 020NM



Herraje superior para punto de giro superior.
Acabado: Negro Mate.

BRK 383NM

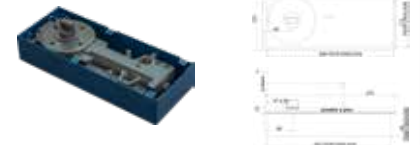

Bisagra hidráulica para 120 kg.
Con eje rectangular.
• Medidas para perforación: 268mmx113mmx50mm
• Material de cubierta: Acero inoxidable

BRK 057NM

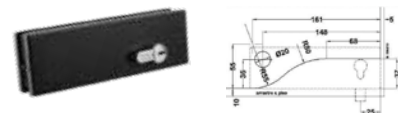

Chapa a piso con resaque.
Acabado: Negro Mate.

BRK 010NM



Herraje inferior para bisagra hidráulica.
Acabado: Negro Mate.

SKU	Descripción	Precio sugerido al público con IVA
MX67198	Bisagra hidráulica para 120 kg. • Material cubierta: Acero inoxidable. • Acabado: Negro Mate* *El acabado negro mate viene sobre la tapa de la bisagra	\$3,533.00

KIT BRK 384 NM

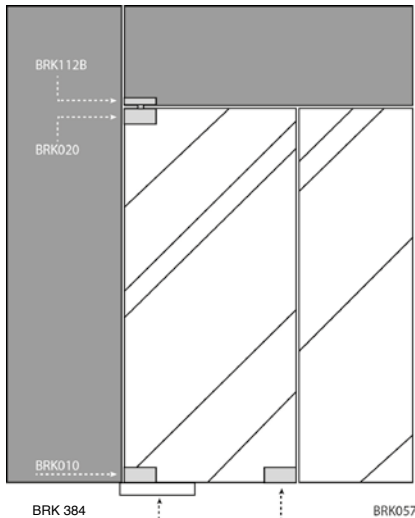

BRK 020NM



Herraje superior para punto de giro superior.
Acabado: Negro Mate.

BRK 384NM

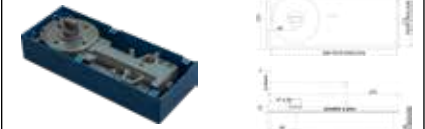

Bisagra hidráulica para 80 kg.
Con eje rectangular.
• **Medidas para perforación:** 268mmx113mmx50mm
• **Material de cubierta:** Acero inoxidable

BRK 057NM

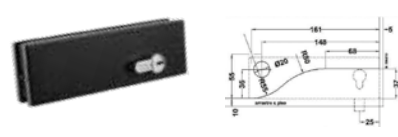

Chapa a piso con resaque.
Acabado: Negro Mate.

BRK 010NM



Herraje inferior para bisagra hidráulica.
Acabado: Negro Mate.

BRK 112B

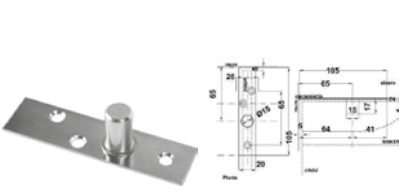

Punto de giro para herraje superior.

SKU	Descripción	Precio sugerido al público con IVA
-----	-------------	------------------------------------

MX67184	Bisagra hidráulica para 80 kg. • Material cubierta: Acero inoxidable. • Acabado: Negro Mate* *El acabado negro mate viene sobre la tapa de la bisagra	\$2,319.00
---------	---	------------



KIT BRK 400NM

SKU	Características	Precio sugerido al público con IVA
MX67182	Kit de sistema hidráulico para puerta abatible • Material cubierta: Acero inoxidable. • Medidas: Perforación de piso 129 x 305 x 50 mm • Acabado: Negro Mate. Nota: El herraje BRK 401, conector para antepecho, se vende por separado.	\$2,025.00

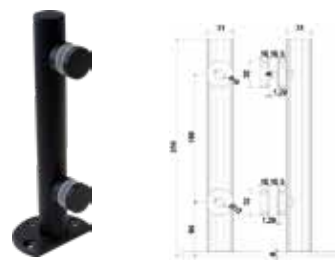

BRK 1054NM

SKU	Características	Precio sugerido al público con IVA
MX67247	Mini poste para barandal Soporte sencillo con chapetón. • Material: Acero inoxidable. • Acabado: Negro Mate.	\$553.00



BRK 7612NM

SKU	Características	Precio sugerido al público con IVA
MX67258	Bisagra muro-vidrio con base centralizada sin bisel. • Material: Acero inoxidable 201. • Acabado: Negro Mate.	\$392.00

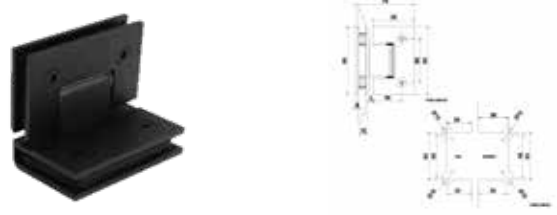

BRK 7614NM

SKU	Características	Precio sugerido al público con IVA
MX67260	Bisagra vidrio-vidrio a 90° sin bisel. • Material: Acero inoxidable 201. • Acabado: Negro Mate.	\$577.00

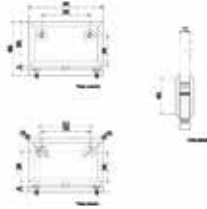

BRK 710NM

SKU	Características	Precio sugerido al público con IVA
MX67188	<p>Bisagra de videl doble acción, para 30 Kg. Fijación a piso y techo. Para puertas de cristal templado de 8 mm a 12 mm.</p> <ul style="list-style-type: none"> • Material: Latón. • Acabado: Negro Mate. 	\$410.00

BRK 7613NM

SKU	Características	Precio sugerido al público con IVA
MX67259	<p>Bisagra muro - vidrio, desfasada doble acción.</p> <ul style="list-style-type: none"> • Material: Acero inoxidable 201 • Acabado: Negro Mate 	\$377.00

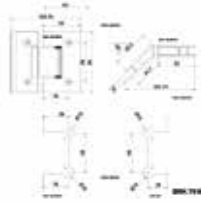

BRK 7616NM

SKU	Características	Precio sugerido al público con IVA
MX67261	<p>Bisagra a 135° vidrio-vidrio sin bisel para vidrio templado.</p> <ul style="list-style-type: none"> • Material: Acero inoxidable 201. • Acabado: Negro Mate. 	\$490.00

BRK 7618NM

SKU	Características	Precio sugerido al público con IVA
MX67262	<p>Bisagra vidrio-vidrio a 180° sin bisel. Doble acción.</p> <ul style="list-style-type: none"> • Material: Acero inoxidable 201. • Acabado: Negro Mate. 	\$565.00

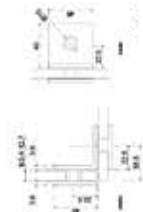
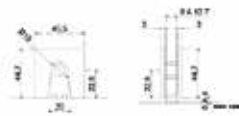

BRK 7631B

SKU	Características	Precio sugerido al público con IVA
MX67266	<p>Clip cuadrado sin bisel muro-vidrio.</p> <ul style="list-style-type: none"> • Material: Acero inoxidable 201. • Acabado: Negro Mate. 	\$77.00

BRK 7632NM

SKU	Características	Precio sugerido al público con IVA
MX67263	<p>Clip virio-vidrio a 90° sin bisel.</p> <ul style="list-style-type: none"> • Material: Acero inoxidable 201. • Acabado: Negro Mate. 	\$106.00

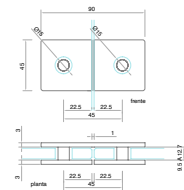
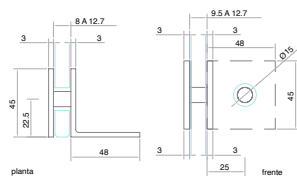

BRK 7633NM

SKU	Características	Precio sugerido al público con IVA
MX67264	<p>Clip para vidrio fijo a 90° a muro sin bisel.</p> <ul style="list-style-type: none"> • Material: Acero inoxidable 201. • Acabado: Negro Mate. 	\$88.00

BRK 7634NM

SKU	Características	Precio sugerido al público con IVA
MX67265	<p>Clip vidrio-vidrio a 180° sin bisel.</p> <ul style="list-style-type: none"> • Material: Acero inoxidable 201. • Acabado: Negro Mate. 	\$106.00

BRK 010GE		
SKU	Características	Precio sugerido al público con IVA
MX67486	<p>Herraje inferior. Sujeción a bisagra hidráulica.</p> <ul style="list-style-type: none"> Material cubierta: Acero inoxidable. Material interior: Aluminio. Acabado: Gris Europa. 	\$382.00

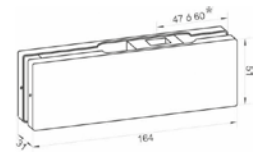

BRK 020GE		
SKU	Características	Precio sugerido al público con IVA
MX67487	<p>Herraje superior. Sujeción a pivote de giro.</p> <ul style="list-style-type: none"> Material cubierta: Acero inoxidable. Material interior: Aluminio. Acabado: Gris Europa. 	\$382.00

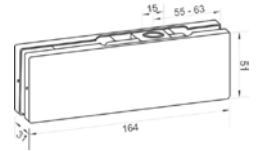

BRK 033GE		
SKU	Características	Precio sugerido al público con IVA
MX67488	<p>Herraje superior con pivote para antepecho. Fijación a muro con placa.</p> <ul style="list-style-type: none"> Material cubierta: Acero inoxidable. Material interior: Aluminio. Acabado: Gris Europa. 	\$382.00

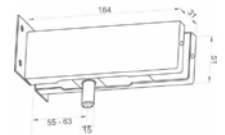

BRK 040GE		
SKU	Características	Precio sugerido al público con IVA
MX67489	<p>Herraje superior en escuadra para fijo-antepecho-puerta, sin porta costilla.</p> <ul style="list-style-type: none"> Material cubierta: Acero inoxidable. Material interior: Aluminio. Acabado: Gris Europa. 	\$838.00

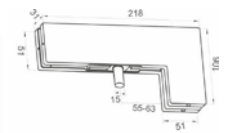

BRK 057GE		
SKU	Características	Precio sugerido al público con IVA
MX67490	<p>Chapa a piso con resaque. Llave abos lados.</p> <ul style="list-style-type: none"> Material cubierta: Acero inoxidable. Material interior: Aluminio. Acabado: Gris Europa. 	\$765.00

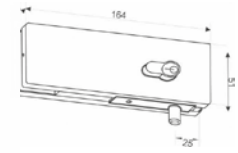

BRK 525GE		
SKU	Características	Precio sugerido al público con IVA
MX67491	<p>Perilla para puerta de 6 mm a 10 mm. Necesita perforación para su instalación.</p> <ul style="list-style-type: none"> Material: Acero inoxidable. Perforación: 13 mm. Acabado: Gris Europa. 	\$287.00

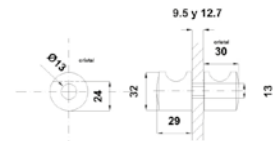

BRK 710AGE		
SKU	Características	Precio sugerido al público con IVA
MX67483	<p>Bisagra de videl doble acción, para 30 Kg. Fijación a piso y techo. Para puertas de cristal templado de 8 mm a 12 mm.</p> <ul style="list-style-type: none"> Material: Latón. Acabado: Gris Europa. 	\$681.00

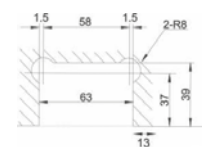

BRK 383GE		
SKU	Características	Precio sugerido al público con IVA
MX67484	<p>Bisagra Hidráulica para 120 Kg. Llave ambos lados.</p> <ul style="list-style-type: none"> Acabado: Gris Europa. <p>*El acabado viene sobre la tapa de la bisagra.</p>	2,212.00



KIT BRK 400GE

SKU	Características	Precio sugerido al público con IVA
MX67517	<p>Kit de sistema hidráulico para puerta abatible. Carga 80 Kg.</p> <ul style="list-style-type: none"> • Material cubierta: Acero inoxidable. • Acabado: Gris Europa. • Medidas: Perforación de piso 129 mm X 305 mm x 50 mm. 	\$2,085.00



KIT BRK 384AGE

SKU	Características	Precio sugerido al público con IVA
MX67479	<p>Bisagra Hidráulica para 80 Kg. Kit: Bisagra, herraje superior, herraje inferior y pivote de giro.</p> <ul style="list-style-type: none"> • Acabado: Gris Europa. *El acabado viene sobre la tapa de la bisagra. 	\$2,545.00

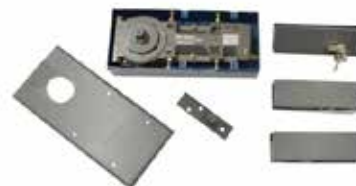

BOTAGUAS



BRK 211B

SKU	Características	Precio sugerido al público con IVA
MX67297	<p>Botaguas para cristal de 6 mm.</p> <ul style="list-style-type: none"> • Tipo: Magnético. • Material: Policarbonato. 	\$208.00

BRK 212B

SKU	Características	Precio sugerido al público con IVA
MX67295	<p>Botaguas para cristal de 6 mm.</p> <ul style="list-style-type: none"> • Tipo: De burbuja. • Material: Policarbonato. 	\$73.00

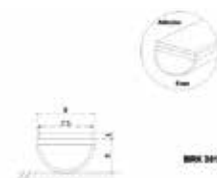
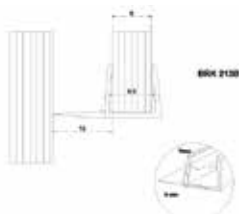

BRK 213B

SKU	Características	Precio sugerido al público con IVA
MX67296	<p>Botaguas para cristal de 6 mm.</p> <ul style="list-style-type: none"> • Tipo: Con aleta lateral. • Material: Policarbonato. 	\$73.00

BRK 301

SKU	Características	Precio sugerido al público con IVA
MX67287	<p>Botaguas autoadherible para cristal de 8 mm.</p> <ul style="list-style-type: none"> • Tipo: Burbuja. • Medida: 2.5 M. 	\$70.00

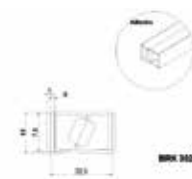
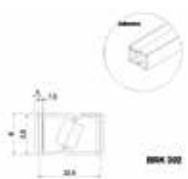
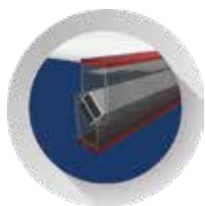

BRK 302

SKU	Características	Precio sugerido al público con IVA
MX67288	<p>Botaguas autoadherible para cristal de 8 mm.</p> <ul style="list-style-type: none"> • Tipo: Magnético. • Medida: 2.5 M. 	\$248.00

BRK 302B

SKU	Características	Precio sugerido al público con IVA
MX67289	<p>Botaguas autoadherible para cristal de 10 mm.</p> <ul style="list-style-type: none"> • Tipo: Magnético. • Medida: 2.5 M. 	\$280.00

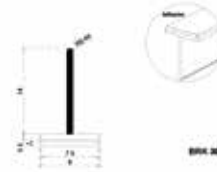
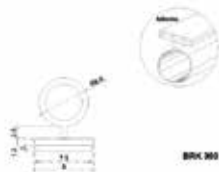

BRK 303		
SKU	Características	Precio sugerido al público con IVA
MX67290	Botaguas autoadherible para cristal de 10 mm. • Tipo: Burbuja alta. • Medida: 2.5 M.	\$65.00

BRK 304		
SKU	Características	Precio sugerido al público con IVA
MX67291	Botaguas autoadherible para cristal de 8 mm. • Tipo: Aleta central. • Medida: 2.5 M.	\$70.00

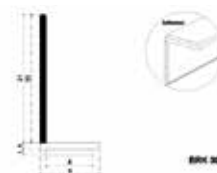
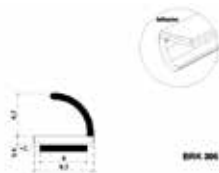

BRK 306		
SKU	Características	Precio sugerido al público con IVA
MX67293	Botaguas autoadherible para cristal de 8 mm. • Tipo: Media burbuja. • Medida: 2.5 M.	\$65.00

BRK 307		
SKU	Características	Precio sugerido al público con IVA
MX67294	Botaguas autoadherible para cristal de 8 mm. • Tipo: Aleta lateral. • Medida: 2.5 M.	\$91.00



BRK 308		
SKU	Características	Precio sugerido al público con IVA
MX67292	Botaguas autoadherible para cristal de 8 mm. • Tipo: Burbuja larga. • Medida: 2.5 M.	\$91.00

COMPROMISO DE CALIDAD EN TODOS NUESTROS PRODUCTOS Y SERVICIOS



BRK 206				
SKU	Clave Comercial	Características	Medida	Precio sugerido al público con IVA
MX65953	BRK 206	Botagua lengüeta lateral suave. • Material: Policarbonato.	8 mm - 10 mm	\$73.00
MX65954	BRK 206B		6 mm	\$61.00
MX65955	BRK 206C		12 mm	\$73.00

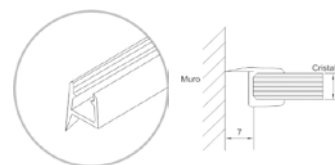

BRK 207				
SKU	Clave Comercial	Características	Medida	Precio sugerido al público con IVA
MX65956	BRK 207	Botagua lengüeta central suave. • Material: Policarbonato.	8 mm - 10 mm	\$73.00
MX65957	BRK 207B		6 mm	\$73.00
MX65958	BRK 207C		12 mm	\$73.00

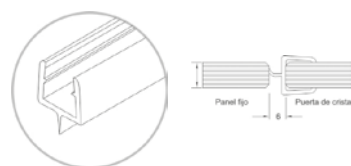

BRK 208			
SKU	Características	Medida	Precio sugerido al público con IVA
MX65959	Botagua lengüeta a 135° para vidrio de 8 a 10 mm. • Material: Policarbonato	8 mm - 10 mm	\$73.00

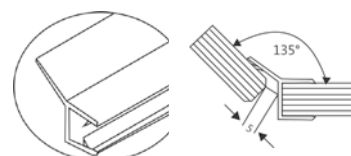

BRK 209			
SKU	Características	Medida	Precio sugerido al público con IVA
MX65960	Botagua lengüeta lateral dura para vidrio de 8 a 10 mm. • Material: Policarbonato.	8 mm - 10 mm	\$73.00

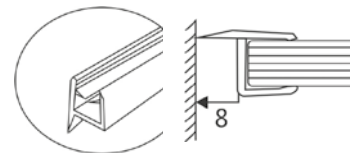

BRK 210			
SKU	Características	Medida	Precio sugerido al público con IVA
MX65961	Botagua lengüeta interior doble y lengüeta lateral dura. Para vidrio de 8 a 10 mm. • Material: Policarbonato.	8 mm - 10 mm	\$73.00



BRK 211			
SKU	Características	Medida	Precio sugerido al público con IVA
MX65962	Botagua con imanes frontales para cancelos de 180° y en escuadra. Para vidrio de 8 a 10 mm. • Material: Policarbonato.	8 mm - 10 mm	\$401.00

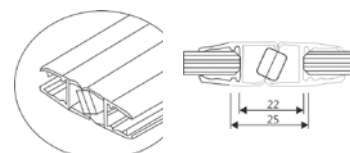

BRK 212			
SKU	Características	Medida	Precio sugerido al público con IVA
MX65963	Botagua burbuja para disminución de impacto. Para vidrio de 8 a 10 mm. • Material: Policarbonato.	8 mm - 10 mm	\$73.00

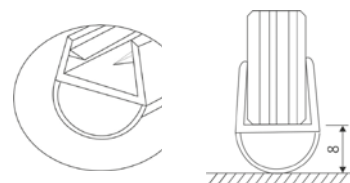

BRK 213			
SKU	Características	Medida	Precio sugerido al público con IVA
MX65964	Botagua con lengüeta lateral mixta para holguras de más de 1 cm. • Material: Policarbonato.	+ 10 mm	\$73.00

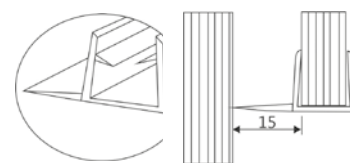

BRK 214			
SKU	Características	Medida	Precio sugerido al público con IVA
MX65965	Botagua lengüeta lateral dura a 135° para vidrio de 8 a 10 mm. • Material: Policarbonato.	8 mm - 10 mm	\$73.00

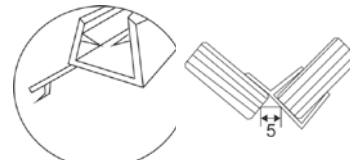

BRK 215			
SKU	Características	Medida	Precio sugerido al público con IVA
MX65966	Botagua con porta felpa frontal para vidrio de 8 a 10 mm. • Material: Policarbonato.	8 mm - 10 mm	\$73.00



BRK 216			
SKU	Características	Medida	Precio sugerido al público con IVA
MX65967	Botagua con porta felpa lateral para vidrio de 8 a 10 mm. • Material: Policarbonato.	8 mm - 10 mm	\$80.00



ASISTENCIA TÉCNICA INMEDIATA.
CONTÁCTANOS AL WHATS APP



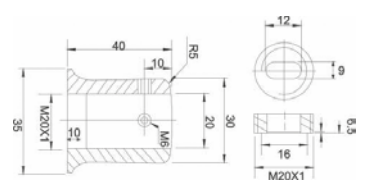
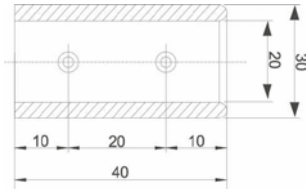

BRK 765			
SKU	Características	Acabado	Precio sugerido al público con IVA
MX66001	Conector para tubo estabilizador tubo a tubo.	Satín	\$309.00
MX66000	• Material: Latón.	Cromo	\$309.00

BRK 766			
SKU	Características	Acabado	Precio sugerido al público con IVA
MX66003	Conector para tubo estabilizador. Se fija al muro con taquete.	Satín	\$309.00
MX66002	• Material: Latón.	Cromo	\$309.00

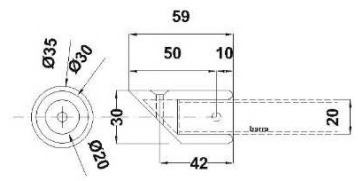
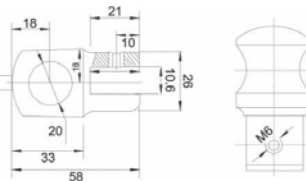

BRK 767			
SKU	Características	Acabado	Precio sugerido al público con IVA
MX66005	Conector Vidrio-tubo estabilizador.	Satín	\$309.00
MX66004	• Material: Latón.	Cromo	\$309.00

BRK 768			
SKU	Características	Acabado	Precio sugerido al público con IVA
MX66007	Conector para tubo estabilizador, con corte 45°. Se fija a muro con taquete.	Satín	\$309.00
MX66006	• Material: Latón.	Cromo	\$309.00

BRK 791			
SKU	Características	Acabado	Precio sugerido al público con IVA
MX66868	Tubo estabilizador de acero inoxidable de 1200 mm de longitud y 3/4 de diámetro. Lleva tapón.	Satín	\$436.00
MX66869	• Material: Acero inoxidable.	Cromo	\$872.00

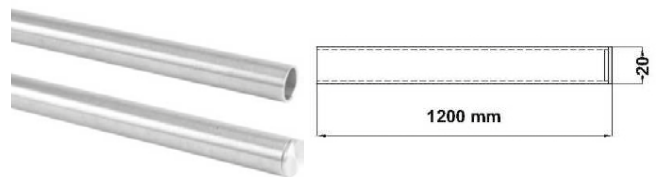

HERRAJES PARA BARANDAL O CRISTAL FIJO

BRK 671A		
SKU	Características	Precio sugerido al público con IVA
MX66123	Conector para vidrio de 8 a 12 mm. Muro-vidrio 90°. Incluye tornillo con taquete expandible.	\$479.00
	• Material: Acero inoxidable.	
	• Acabado: Satín.	

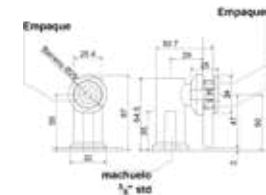

BRK 671B		
SKU	Características	Precio sugerido al público con IVA
MX66124	Conector para vidrio de 8 a 12 mm. Muro-vidrio 90°. El vidrio deberá llevar avellanado.	\$300.00
	• Material: Acero inoxidable.	
	• Acabado: Satín.	

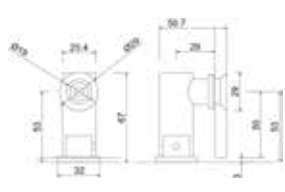

BRK 671C		
SKU	Características	Precio sugerido al público con IVA
MX66125	Conector muro-vidrio 90° con chapetón. Para vidrio de 8 a 12 mm.	\$220.00
	• Material: Acero inoxidable.	
	• Acabado: Satín.	

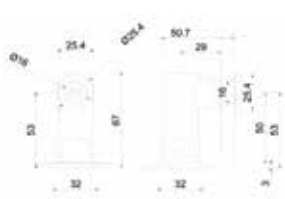

BRK 762 BASE CURVA			
SKU	Características	Acabado	Precio sugerido al público con IVA
MX66139	Conector grapa base plana para vidrio de 8 a 10 mm. No requiere perforación en el vidrio. • Material: Zamac.	Satín	\$180.00
MX66138		Cromo	\$180.00

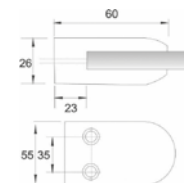

BRK 813		
SKU	Características	Precio sugerido al público con IVA
MX65939	Conector vidrio - vidrio. Soporte cuadrado a 180°. Para vidrio templado de 8 a 10 mm. Requiere perforación para su fijación. • Material: Acero Inoxidable. • Acabado: Satín.	\$513.00

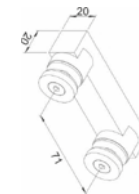

BRK 1021		
SKU	Características	Precio sugerido al público con IVA
MX66107	Conector muro a vidrio fijo. Para vidrio templado de 8 a 12 mm. Requiere perforación. • Material: Acero inoxidable. • Acabado: Satín.	\$446.00

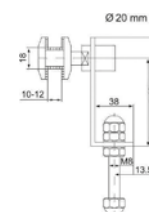

BRK 1023		
SKU	Características	Precio sugerido al público con IVA
MX66110	Conector muro a vidrio fijo. Para vidrio templado de 8 a 12 mm. Requiere perforación. • Material: Acero inoxidable. • Acabado: Satín.	\$494.00

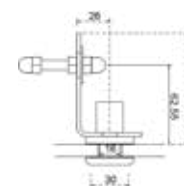

BRK 814		
SKU	Características	Precio sugerido al público con IVA
MX65940	Conector muro-vidrio a 90° soporte cuadrado. Para vidrio templado de 8 a 10 mm. • Material: Acero inoxidable. • Acabado: Satín.	\$428.00

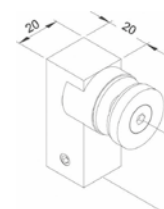

BRK1022							
SKU	Clave Comercial	Características	Medidas				Precio sugerido al público con IVA
			A	B	C	Ø	
MX66108	BRK 1022 (Largo)	Conector muro a pasamanos de tubo. Para vidrio templado de 8 a 12 mm. Requiere perforación.	85	101	24	25	\$383.00
MX66109	BRK 1022C (Corto)	• Material: Acero inoxidable. • Acabado: Satín.	56	52	15	17	\$306.00

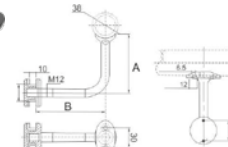

BRK1024			
SKU	Clave Comercial	Características	Precio sugerido al público con IVA
MX66112	BRK 1024 (Corto)	Conector muro a pasamanos de tubo. Para vidrio templado de 8 a 12 mm. Requiere perforación. • Material: Acero inoxidable. • Acabado: Satín.	\$341.00
MX66111	BRK 1024 (Largo)		\$513.00

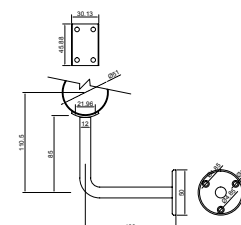

BRK 201		
SKU	Características	Precio sugerido al público con IVA
MX66280	<p>Conector con chapetón y base recta. Carga máxima 40 kg. Para vidrio templado de 10 a 19 mm.</p> <ul style="list-style-type: none"> Material: Acero inoxidable. Acabado: Satín. 	\$288.00



BRK 202		
SKU	Características	Precio sugerido al público con IVA
MX66281	<p>Conector con chapetón y base recta para vidrio templado de 6 a 19 mm. Carga máxima 20 kg. Incluye taquete expansivo.</p> <ul style="list-style-type: none"> Material: Acero inoxidable. Acabado: Satín. 	\$151.00

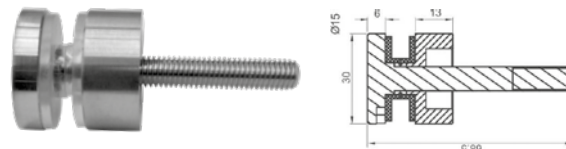

BRK 203		
SKU	Características	Precio sugerido al público con IVA
MX66282	<p>Conector con chapetón base ajustable. Para vidrio templado de 10 a 12 mm. Requiere perforación en el Vidrio. Carga máxima 50 kg.</p> <ul style="list-style-type: none"> Material: Acero inoxidable. Acabado: Satín. 	\$557.00



BRK 204		
SKU	Características	Precio sugerido al público con IVA
MX66283	<p>Chapetón estabilizador vidrio - vidrio. Para vidrio templado de 10 a 12 mm. No se requiere perforación.</p> <ul style="list-style-type: none"> Material: Acero inoxidable. Acabado: Satín. 	\$307.00



BRK 763C		
SKU	Características	Precio sugerido al público con IVA
MX66141	<p>Conector grapa base curva, diseño cuadrado. Para vidrios de 8 a 10 mm. Perforación opcional. Puede ser derecho o izquierdo.</p> <ul style="list-style-type: none"> Material: Acero inoxidable. Acabado: Satín. 	\$410.00

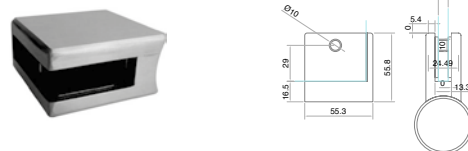

BRK 305							
SKU	Características	Formato	Medida		Peso Máximo	Precio sugerido al público con IVA	
			D	A			
MX67095	Soporte tubular para vidrio. Con fijación a muro, para vidrio templado de 6 a 10 mm.	19 x 15	19	15	15 Kg x c/4 herrajes	\$60.00	
MX67096		19 X 25	19	25			
MX67097		19 X 40	19	40			
MX67098		19 X 60	19	60			
MX67099	Soporte tubular para vidrio. Con fijación a muro, para vidrio templado de 6 a 10 mm.	25 X 15	25	15	25 Kg x c/4 herrajes	\$95.00	
MX67100		25 X 25	25	25			
MX67101		25 X 40	25	40			
MX67102		25 X 60	25	60			
MX67103		30 X 15	30	15		30 Kg x c/4 herrajes	\$107.00
MX67104		30 X 25	30	25			
MX67105	30 X 40	30	40				
MX67106	30 X 60	30	60	\$144.00			

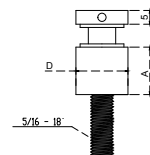

BRK 760			
SKU	Características	Acabado	Precio sugerido al público con IVA
MX67169	Base para mampara de 1500 x 1000 x (4-8 mm)	Blanco	\$128.00
MX67170	Fijación: Vidrio o acrílico Material: Aluminio	Natural	\$194.00

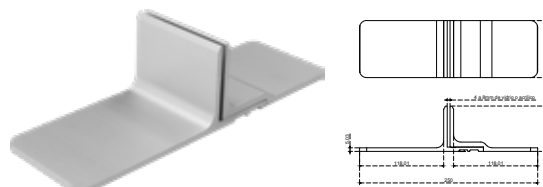

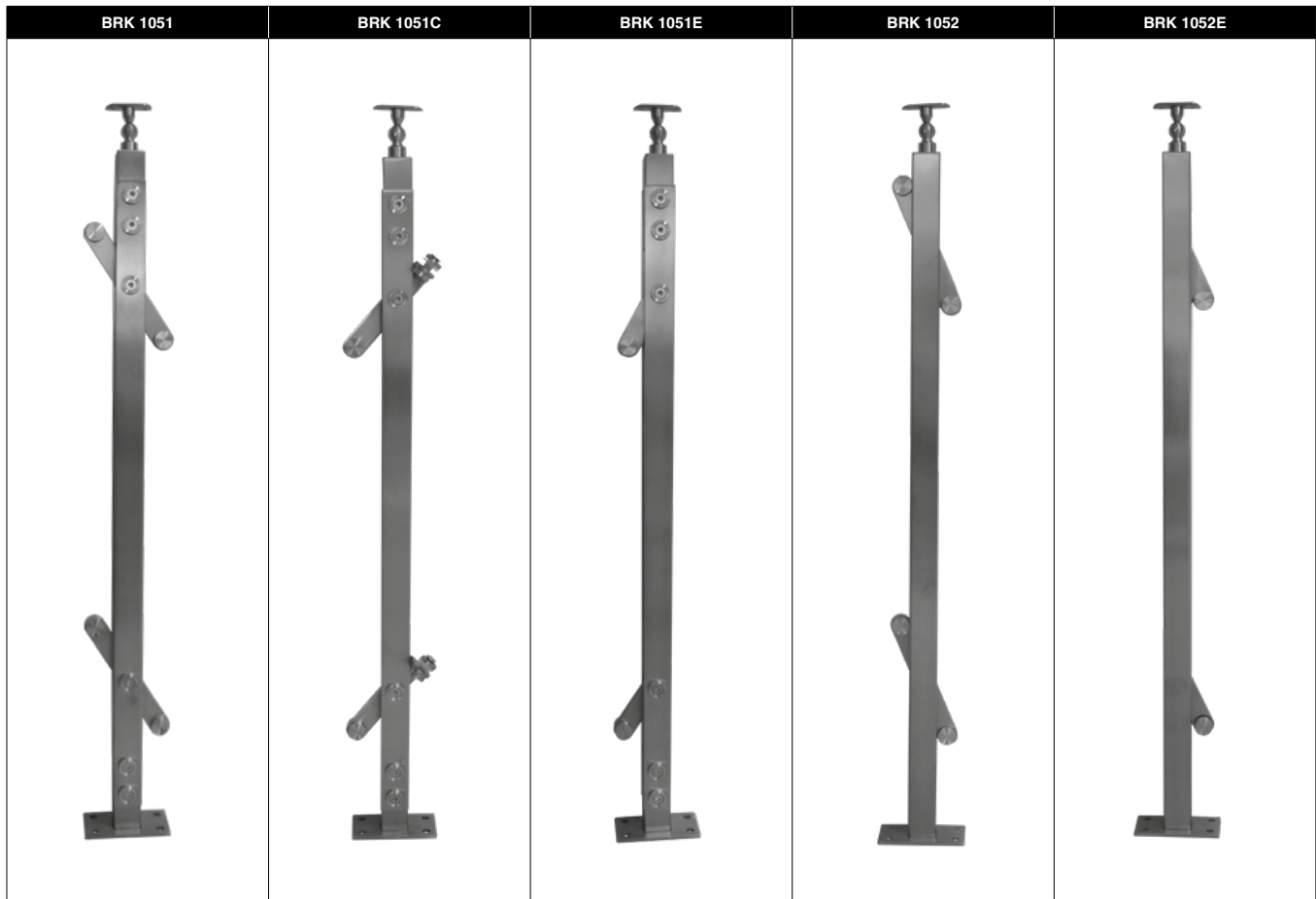

HERRAJES PARA VIDRIO TEMPLADO DE 8 mm A 12 mm.

SKU	Clave Comercial	Características	Precio sugerido al público con IVA
MX66220	BRK 1051	<p>Poste intermedio para barandal, doble soporte. Se requiere perforación.</p> <ul style="list-style-type: none"> • Material: Acero inoxidable. • Acabado: Satín. 	\$2,781.00
MX66221	BRK 1051C	<p>Poste intermedio para barandal, doble soporte a 90° para esquina. Se requiere perforación.</p> <ul style="list-style-type: none"> • Material: Acero inoxidable. • Acabado: Satín. 	\$2,781.00
MX66222	BRK 1051E	<p>Poste terminal para barandal, soporte sencillo. Se requiere perforación.</p> <ul style="list-style-type: none"> • Material: Acero inoxidable. • Acabado: Satín. 	\$2,547.00
MX66223	BRK 1052	<p>Poste terminal para barandal, soporte sencillo. Se requiere perforación.</p> <ul style="list-style-type: none"> • Material: Acero inoxidable. • Acabado: Satín. 	\$2,051.00
MX66225	BRK 1052E	<p>Poste intermedio para barandal, doble soporte. Se requiere perforación.</p> <ul style="list-style-type: none"> • Material: Acero inoxidable. • Acabado: Satín. 	\$2,400.00

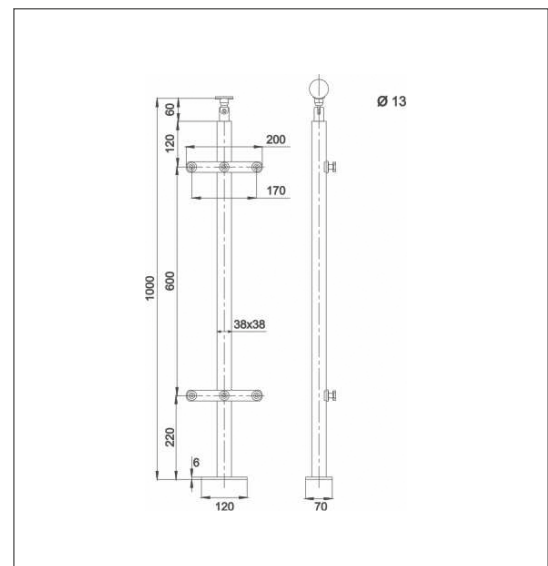
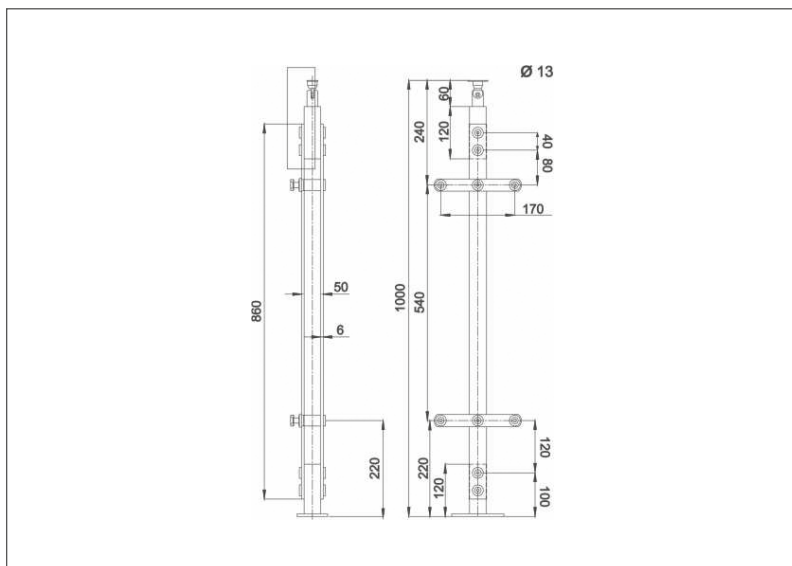



HERRAJES PARA VIDRIO TEMPLADO DE 8 mm A 12 mm.

SKU	Clave Comercial	Características	Precio sugerido al público con IVA
MX66224	BRK 1052C	Poste intermedio para barandal, doble soporte a 90° para esquina. Se requiere perforación. • Material: Acero inoxidable. • Acabado: Satín.	\$2,576.00
MX66226	BRK 1053	Poste terminal para barandal, soporte sencillo. Se requiere perforación. • Material: Acero inoxidable. • Acabado: Satín.	\$2,418.00
MX66227	BRK 1053C	Poste intermedio para barandal, doble soporte. Se requiere perforación. • Material: Acero inoxidable. • Acabado: Satín.	\$2,781.00
MX66228	BRK 1053E	Poste intermedio para barandal, doble soporte a 90° para esquina. Se requiere perforación. • Material: Acero inoxidable. • Acabado: Satín.	\$2,123.00

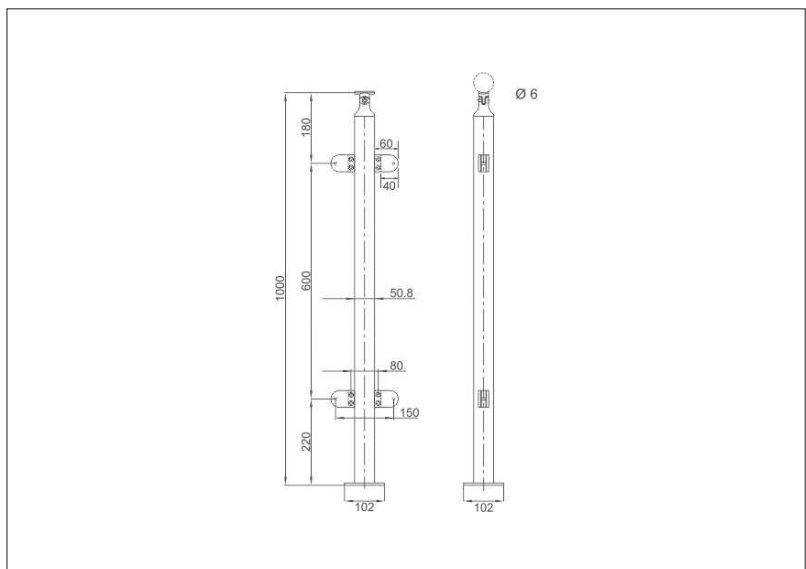
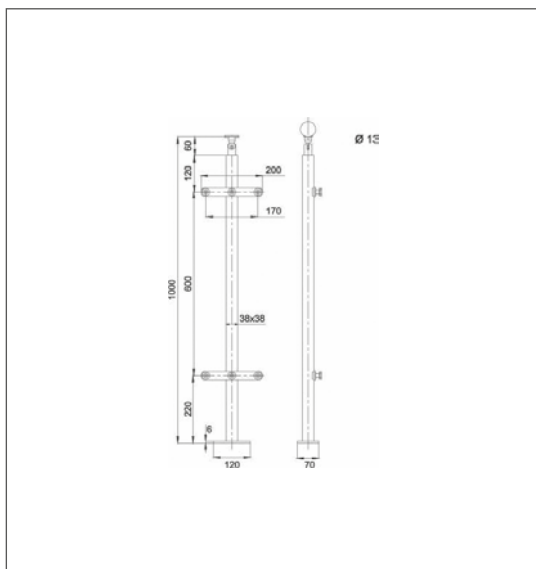

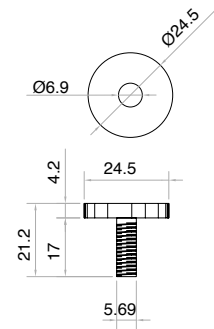
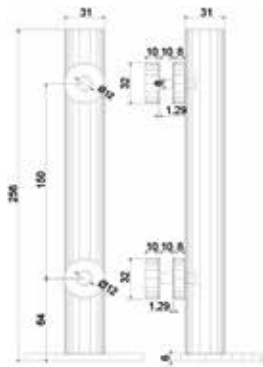

BRK 1054		
SKU	Características	Precio sugerido al público con IVA
MX66229	Mini poste para barandal Soporte sencillo con chapetón • Material: Acero inoxidable. • Acabado: Satin.	\$769.00

BRK 1055		
SKU	Características	Precio sugerido al público con IVA
MX65011	Chapetón para sustitución de conector en postes para barandal prefabricados. 24.5mm de diámetro. • Material: Acero inoxidable. • Acabado: Satin.	\$48.00

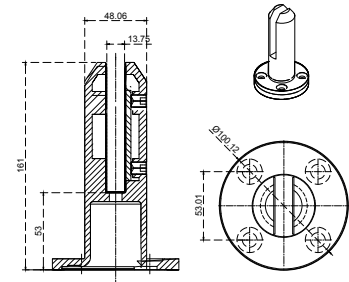
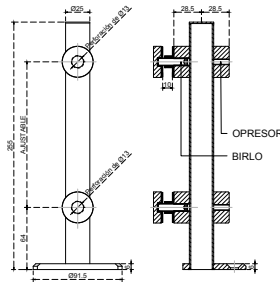

BRK 1056		
SKU	Características	Precio sugerido al público con IVA
MX66981	Miniposte ajustable • Fijación: Vidrio o acrílico • Material: Acero inoxidable • Acabado: Satin	\$654.00

BRK 1057A		
SKU	Características	Precio sugerido al público con IVA
MX67094	Mini poste redondo, para barandales de cristal templado de 10-12mm de espesor. • Material: Acero Inoxidable 304 • Acabado: Satin • Peso Máximo: 50kg por par	\$1,220.00

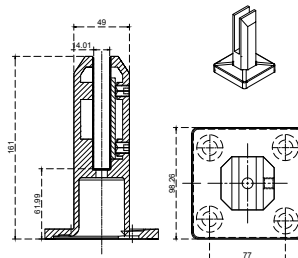

BRK 1057C		
SKU	Características	Precio sugerido al público con IVA
MX67093	Mini poste cuadrado para barandales de cristal templado de 10 -12 mm de espesor. • Material: Acero Inoxidable 304 • Acabado: Satin • Peso Máximo: 50kg por par	\$1,220.00

PARA MÁS INFORMACIÓN VISITA NUESTRO SITIO WEB

www.bruken.com.mx

Aplicaciones Sugeridas:

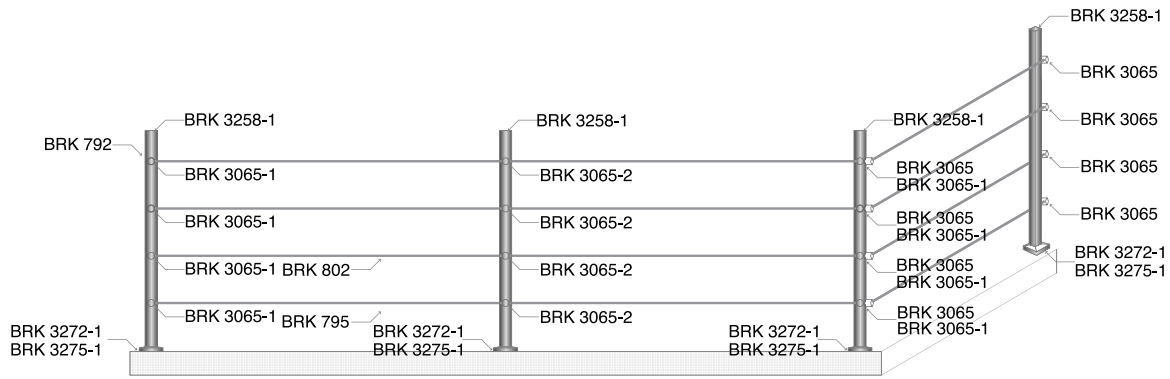

Barandal tubular cuadrado

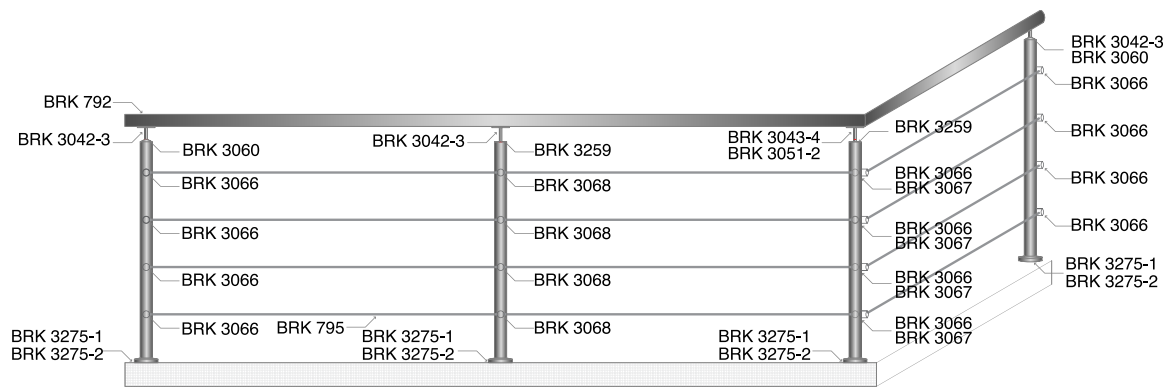

Barandal tubular redondo

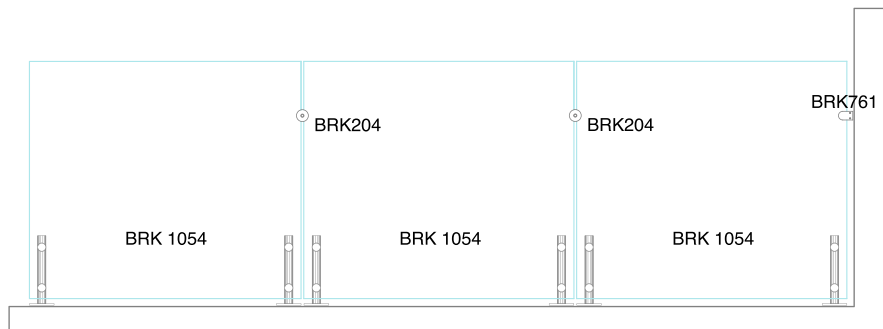

Mini Poste

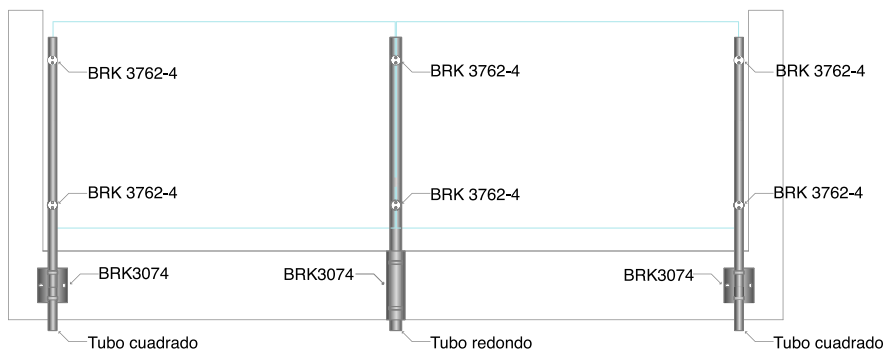

Barandal conector con abrazadera

TUBO TIPO "U".

BRK 3080		
SKU	Características	Precio sugerido al público con IVA

MX67524 **Tubo tipo U para barandal.**
 • Medida: 5m.
 • Material: Acero inoxidable.
 • Acabado: Satin. \$2,284.00

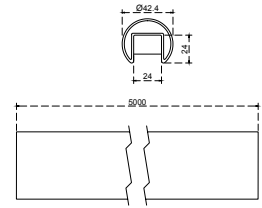

BRK 3081A		
SKU	Características	Precio sugerido al público con IVA

MX67525 **Empaque U para tubo vidrio 10mm.**
 • Material: Caucho negro.
 • Medida: 5m. \$662.00

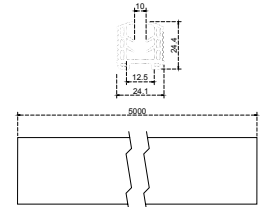

BRK 3081B		
SKU	Características	Precio sugerido al público con IVA

MX67526 **Empaque U para tubo vidrio 12mm.**
 • Material: Caucho negro.
 • Medida: 5m. \$599.00

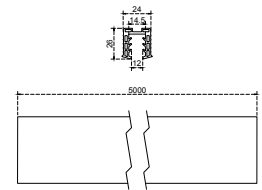

BRK 3082		
SKU	Características	Precio sugerido al público con IVA

MX67527 **Codo de apertura vertical para tubo tipo U.**
 • Material: Acero inoxidable.
 • Acabado: Satin. \$387.00

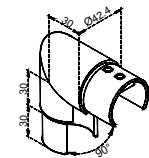

BRK 3083		
SKU	Características	Precio sugerido al público con IVA

MX67528 **Tapa lateral para tubo tipo U.**
 • Material: Acero inoxidable.
 • Acabado: Satin. \$168.00

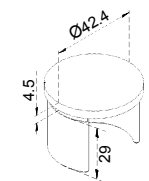

BRK 3084		
SKU	Características	Precio sugerido al público con IVA

MX67529 **Conector lateral para tubo tipo U.**
 • Material: Acero inoxidable.
 • Acabado: Satin. \$231.00

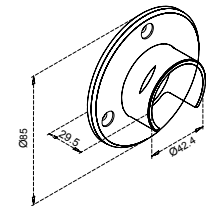

BRK 3085		
SKU	Características	Precio sugerido al público con IVA

MX67530 **Codo horizontal 90° para tubo tipo U.**
 • Material: Acero inoxidable.
 • Acabado: Satin. \$387.00

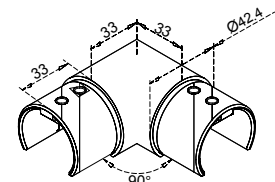

BRK 3086		
SKU	Características	Precio sugerido al público con IVA

MX67531 **Conector para tubo tipo U.**
 • Material: Acero inoxidable.
 • Acabado: Satin. \$185.00

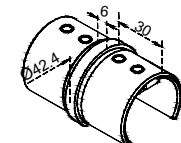

BRK 3087		
SKU	Características	Precio sugerido al público con IVA

MX67532 **Codo ajustable para tubo tipo U.**
 • Material: Acero inoxidable.
 • Acabado: Satin. \$455.00

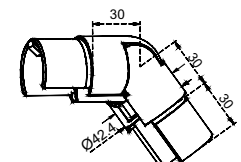

Precios por pieza expresados en pesos mexicanos, los cuales pueden sufrir cambios sin previo aviso. Los precios publicados en este catálogo son precios sugeridos de venta al público con IVA incluido, por lo cual el distribuidor podrá establecer libremente sus precios de venta. Los productos presentados en este catálogo, pueden ser modificados, derivados de nuestros procesos de innovación y mejora continua. Todos nuestros productos cuentan con garantía. Las presentaciones de venta de nuestros productos (caja, blister, master, corrugado, etc.) pueden cambiar sin previo aviso. Acotaciones en milímetros, se recomienda solicitar ficha técnica y verificar físicamente previo a realizar instalación y perforación.

TUBO PARA BARANDAL				
SKU	Clave Comercial	Características	Medida	Precio sugerido al público con IVA
MX67566	BRK 801	Tubo para barandal. • Largo: 6M. • Material: Acero inoxidable. • Acabado: Satin.	1.5"	\$1,414.00
MX67565	BRK 802	• Acabado: Satin • Venta por múltiplos de 5.	2"	\$1,576.00

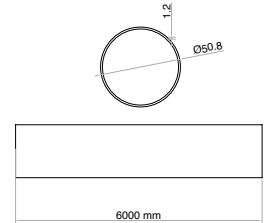

BRK 3038-1		
SKU	Características	Precio sugerido al público con IVA
MX66345	Conector base cuadrada de muro a pasamanos plano. • Material: Acero inoxidable. • Acabado: Satin	\$620.00

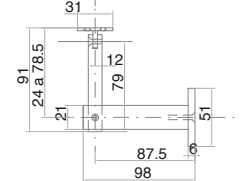

BRK 3038-2		
SKU	Características	Precio sugerido al público con IVA
MX66346	Conector base cuadrada de muro a pasamanos redondo. • Material: Acero inoxidable. • Acabado: Satin.	\$642.00

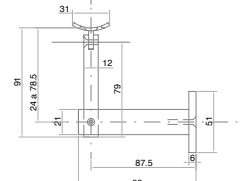

BRK 3039-1		
SKU	Características	Precio sugerido al público con IVA
MX66347	Conector base cuadrada de vidrio a pasamanos plano. • Material: Acero inoxidable. • Acabado: Satin.	\$704.00

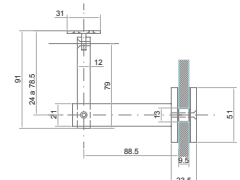

BRK 3039-2		
SKU	Características	Precio sugerido al público con IVA
MX66348	Conector base cuadrada de vidrio a pasamanos redondo. • Material: Acero inoxidable. • Acabado: Satin.	\$717.00

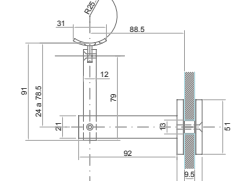

BRK 3040		
SKU	Características	Precio sugerido al público con IVA
MX66349	Conector base redonda de muro a pasamanos con abrazadera redonda. Para tubo de 2". • Material: Acero inoxidable. • Acabado: Satin.	\$914.00

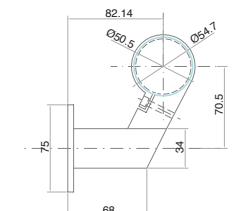

BRK 3041-1		
SKU	Características	Precio sugerido al público con IVA
MX66350	Conector base redonda de muro a pasamanos redondo. • Material: Acero inoxidable. • Acabado: Satin.	\$446.00

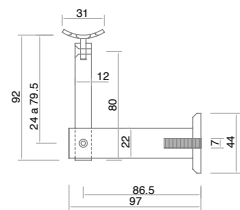

BRK 3041-2		
SKU	Características	Precio sugerido al público con IVA
MX66351	Conector base redonda de muro a pasamanos plano. • Material: Acero inoxidable. • Acabado: Satin.	\$446.00

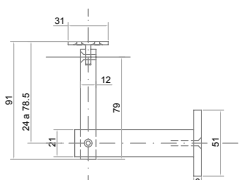

BRK 3041-3		
SKU	Características	Precio sugerido al público con IVA
MX66352	<p>Conector base redonda, de vidrio a pasamanos redondo. Para barandales de Vidrio.</p> <ul style="list-style-type: none"> • Material: Acero inoxidable. • Acabado: Satín. 	\$525.00

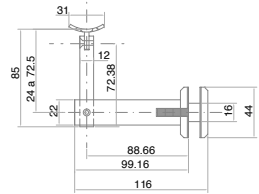

BRK 3042-1		
SKU	Características	Precio sugerido al público con IVA
MX66353	<p>Conector base redonda de vidrio a pasamanos plano. Para barandales de Vidrio.</p> <ul style="list-style-type: none"> • Material: Acero inoxidable. • Acabado: Satín. 	\$519.00

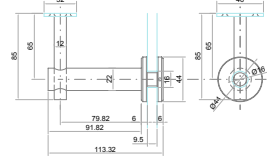

BRK 3042-2		
SKU	Características	Precio sugerido al público con IVA
MX66356	<p>Conector articulado de poste para barandal a pasamanos redondo.</p> <ul style="list-style-type: none"> • Material: Acero inoxidable. • Acabado: Satín. 	\$113.00

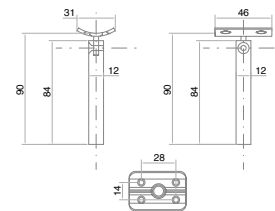

BRK 3042-3		
SKU	Características	Precio sugerido al público con IVA
MX66357	<p>Conector articulado de poste para barandal a pasamanos redondo con rosca incluida.</p> <ul style="list-style-type: none"> • Material: Acero inoxidable. • Acabado: Satín. 	\$145.00

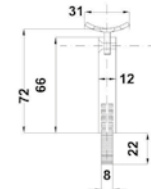

BRK 3042-4		
SKU	Características	Precio sugerido al público con IVA
MX66358	<p>Conector De Poste Para Barandal A Pasamanos Plano.</p> <ul style="list-style-type: none"> • Material: Acero inoxidable. • Acabado: Satín. 	\$106.00

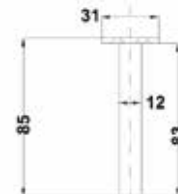

BRK 3042-5		
SKU	Características	Precio sugerido al público con IVA
MX66359	<p>Conector de poste para barandal a pasamanos plano, con rosca incluida.</p> <ul style="list-style-type: none"> • Material: Acero inoxidable. • Acabado: Satín. 	\$163.00



BRK 3042-6		
SKU	Características	Precio sugerido al público con IVA
MX66360	<p>Conector articulado de poste para barandal a pasamanos plano.</p> <ul style="list-style-type: none"> • Material: Acero inoxidable. • Acabado: Satín. 	\$163.00



BRK 3042-7		
SKU	Características	Precio sugerido al público con IVA
MX66361	<p>Conector de poste para barandal a pasamanos redondo.</p> <ul style="list-style-type: none"> • Material: Acero inoxidable. • Acabado: Satín. 	\$113.00



BRK 3046		
SKU	Características	Precio sugerido al público con IVA
MX66370	Conector tubo-tubo de rótula de 90-180° para tubo de 2". • Material: Acero inoxidable. • Acabado: Satin.	\$475.00



BRK 3047		
SKU	Características	Precio sugerido al público con IVA
MX66371	Conector tubo-tubo de rótula de 90-180° para tubo de 2". • Material: Acero inoxidable. • Acabado: Satin.	\$658.00

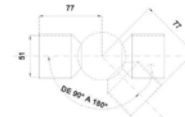

CONECTOR TUBO - TUBO ARTICULADO				
SKU	Clave Comercial	Características	Medida	Precio sugerido al público con IVA
MX67426	BRK 3248	Conector Tubo-Tubo Articulado De 90-180° • Material: Acero inoxidable. • Acabado: Satin.	2"	\$450.00
MX67427	BRK 3148	• Material: Acero inoxidable. • Acabado: Satin.	1.5"	\$274.00

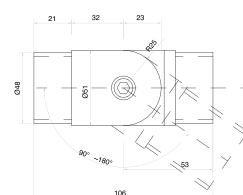

BRK 3049		
SKU	Características	Precio sugerido al público con IVA
MX66373	Conector tubo-tubo articulado de 90-180° para tubo de 1/2". • Material: Acero inoxidable. • Acabado: Satin.	\$137.00

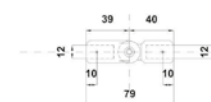

BRK 3050A		
SKU	Características	Precio sugerido al público con IVA
MX67447	Conector Tubo-Tubo Articulado De 90-180° Para Tubo De 1.5" • Material: Acero inoxidable. • Acabado: Satin.	\$138.00

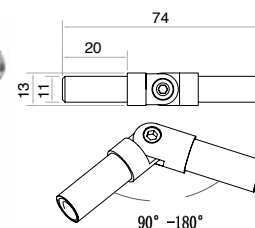

CONECTOR TUBO - TUBO DE 90°				
SKU	Clave Comercial	Características	Medida	Precio sugerido al público con IVA
MX67414	BRK 3251-1	Conector Tubo-Tubo De 90°, esquina redonda. Calibre 18. • Material: Acero inoxidable. • Acabado: Satin.	2"	\$285.00
MX67415	BRK 3151-1	• Material: Acero inoxidable. • Acabado: Satin.	1.5"	\$248.00

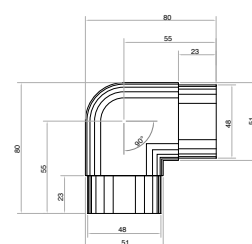

CONECTOR TUBO - TUBO DE 90° ESQUINA ANGULAR				
SKU	Clave Comercial	Características	Medida	Precio sugerido al público con IVA
MX67416	BRK 3251-2	Conector Tubo-Tubo De 90°, esquina angular. Calibre 18. • Material: Acero inoxidable. • Acabado: Satin.	2"	\$263.00
MX67417	BRK 3151-2	• Material: Acero inoxidable. • Acabado: Satin.	1.5"	\$216.00

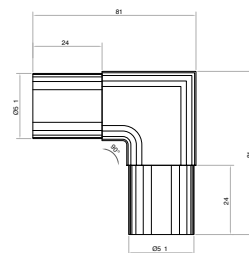

CONECTOR "T" TUBO - TUBO				
SKU	Clave Comercial	Características	Medida	Precio sugerido al público con IVA
MX67422	BRK 3252	Conector T tubo - tubo. • Material: Acero inoxidable. • Acabado: Satin.	2"	\$361.00
MX67423	BRK 3152	• Material: Acero inoxidable. • Acabado: Satin.	1.5"	\$274.00

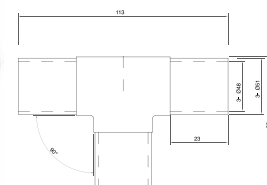

BRK 3060		
SKU	Características	Precio sugerido al público con IVA
MX66386	<p>Tapón tipo domo de poste para barandal redondo para recibir conector de rosca, para tubo de 2".</p> <ul style="list-style-type: none"> • Material: Acero inoxidable. • Acabado: Satín. 	\$163.00

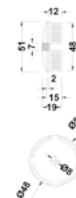

BRK 3276		
SKU	Características	Precio sugerido al público con IVA
MX66961	<p>Tapa para tubo de 2" con rosca para conector. Calibre 16.</p> <ul style="list-style-type: none"> • Material: Acero inoxidable. • Acabado: Satín. 	\$82.00

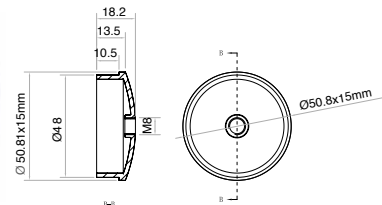

BRK 3064		
SKU	Características	Precio sugerido al público con IVA
MX66390	<p>Tapón para terminación de barandal redondo en ángulo de 120°, para tubo de 2".</p> <ul style="list-style-type: none"> • Material: Acero inoxidable. • Acabado: Satín. 	\$519.00



BRK 3065		
SKU	Características	Precio sugerido al público con IVA
MX66391	<p>Conector de poste a barandal de tubo de 1/2". Base Plana. Derecho.</p> <ul style="list-style-type: none"> • Material: Acero inoxidable. • Acabado: Satín. <p><i>Tubo de 1/2" (BRK 795) se vende por separado.</i></p>	\$151.00

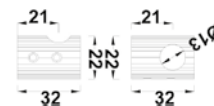

BRK 3065-1		
SKU	Características	Precio sugerido al público con IVA
MX66392	<p>Conector de poste a barandal de tubo de 1/2". Base Plana. Izquierdo.</p> <ul style="list-style-type: none"> • Material: Acero inoxidable. • Acabado: Satín. <p><i>Tubo de 1/2" (BRK 795) se vende por separado.</i></p>	\$153.00



BRK 3065-2		
SKU	Características	Precio sugerido al público con IVA
MX66393	<p>Conector intermedio base plana de poste a barandal de tubo de 1/2".</p> <ul style="list-style-type: none"> • Material: Acero inoxidable. • Acabado: Satín. <p><i>Tubo de 1/2" (BRK 795) se vende por separado.</i></p>	\$153.00



BRK 3066		
SKU	Características	Precio sugerido al público con IVA
MX66394	<p>Conector de poste a barandal de tubo de 1/2". Base curva. Derecho.</p> <ul style="list-style-type: none"> • Material: Acero inoxidable. • Acabado: Satín. 	\$132.00

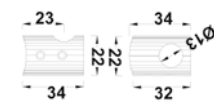

BRK 3067		
SKU	Características	Precio sugerido al público con IVA
MX66395	<p>Conector de poste a barandal de tubo de 1/2". Base curva. Izquierdo.</p> <ul style="list-style-type: none"> • Material: Acero inoxidable. • Acabado: Satín. 	\$132.00

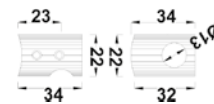

BRK 3074		
SKU	Características	Precio sugerido al público con IVA
MX66403	<p>Conector base rectangular de muro a poste de barandal redondo o tipo abrazadera. Para tubo de 2".</p> <ul style="list-style-type: none"> • Material: Acero inoxidable. • Acabado: Satín. 	\$2,223.00

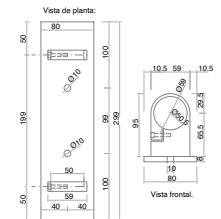

TAPA DE BASE REDONDA				
SKU	Clave Comercial	Características	Medida	Precio sugerido al público con IVA
MX67445	BRK 3275-2	<p>Tapa de base redonda para poste de barandal redondo con sujeción a piso. Calibre 18.</p> <ul style="list-style-type: none"> • Material: Acero inoxidable. • Acabado: Satín. 	2"	\$115.00
MX67446	BRK 3175-2	<p>Tapa de base redonda para poste de barandal redondo con sujeción a piso. Calibre 18.</p> <ul style="list-style-type: none"> • Material: Acero inoxidable. • Acabado: Satín. 	1.5"	\$107.00

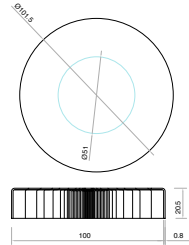

BASE REDONDA				
SKU	Clave Comercial	Características	Medida	Precio sugerido al público con IVA
MX67443	BRK 3275-1	<p>Base redonda para poste de barandal redondo con sujeción a piso. Calibre 18.</p> <ul style="list-style-type: none"> • Material: Acero inoxidable. • Acabado: Satín. 	2"	\$189.00
MX67444	BRK 3175-1	<p>Base redonda para poste de barandal redondo con sujeción a piso. Calibre 18.</p> <ul style="list-style-type: none"> • Material: Acero inoxidable. • Acabado: Satín. 	1.5"	\$178.00

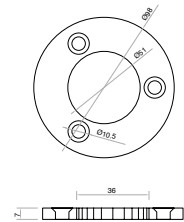

BRK 3201		
SKU	Características	Precio sugerido al público con IVA
MX66406	<p>Conector muro-vidrio con chapetón de estrella. El cristal no requiere perforación</p> <ul style="list-style-type: none"> • Material: Acero inoxidable. • Acabado: Satín. 	\$116.00

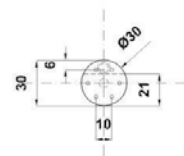

BRK 3202		
SKU	Características	Precio sugerido al público con IVA
MX66407	<p>Conector base plana, para vidrio con avellanado.</p> <ul style="list-style-type: none"> • Material: Acero inoxidable. • Acabado: Satín. • Perforación: Ø 27. • Avellanado: 32 	\$668.00

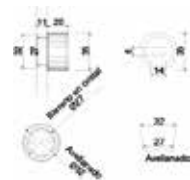

BRK 3203		
SKU	Características	Precio sugerido al público con IVA
MX66408	<p>Conector base curva para vidrio con avellanado.</p> <ul style="list-style-type: none"> • Material: Acero inoxidable. • Acabado: Satín. • Perforación: Ø 27. • Avellanado: 32 	\$417.00

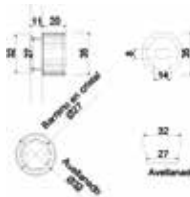

BRK 3671 A		
SKU	Características	Precio sugerido al público con IVA
MX66409	<p>Conector muro-vidrio a 90° base plana con chapetón. Para vidrio de 10-12 mm.</p> <ul style="list-style-type: none"> • Material: Acero inoxidable. • Acabado: Satín. 	\$771.00

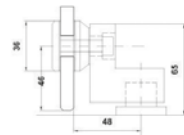

BRK 3671 B		
SKU	Características	Precio sugerido al público con IVA
MX66410	<p>Conector solera muro-vidrio a 90° base plana con avellanado.</p> <ul style="list-style-type: none"> • Material: Acero inoxidable. • Acabado: Satín. • Perforación: Ø 26. • Avellanado: 34 	\$833.00



BRK 3673		
SKU	Características	Precio sugerido al público con IVA
MX66411	<p>Conector solera vidrio-vidrio 180°, con avellanado.</p> <ul style="list-style-type: none"> • Material: Acero inoxidable. • Acabado: Satín. • Perforación: Ø 26. • Avellanado: 34 	\$1,251.00

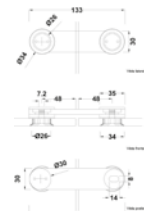

BRK 3674		
SKU	Características	Precio sugerido al público con IVA
MX66412	<p>Conector vidrio-vidrio 90° - 180°.</p> <ul style="list-style-type: none"> • Material: Acero inoxidable. • Acabado: Satín. 	\$1,251.00

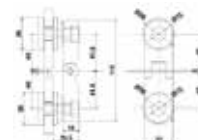

BRK 3675		
SKU	Características	Precio sugerido al público con IVA
MX66413	<p>Conector vidrio-vidrio 90°, con avellanado.</p> <ul style="list-style-type: none"> • Material: Acero inoxidable. • Acabado: Satín. 	\$963.00

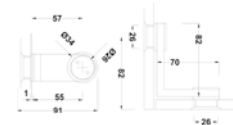

BRK 3676		
SKU	Características	Precio sugerido al público con IVA
MX66414	<p>Conector tipo taquete para barandal con inserción a piso. El cristal requiere perforación.</p> <ul style="list-style-type: none"> • Material: Acero inoxidable. • Acabado: Satín. 	\$2,529.00

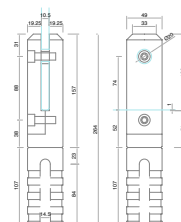

BRK 3677		
SKU	Características	Precio sugerido al público con IVA
MX66415	<p>Conector para vidrio fijo con sujeción a muro de doble perforación a vidrio con chapeton.</p> <ul style="list-style-type: none"> • Material: Acero inoxidable. • Acabado: Satín. 	\$3,272.00

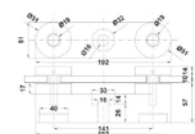

BRK 3761A		
SKU	Características	Precio sugerido al público con IVA
MX66419	<p>Conector base plana para barandal grapa para vidrio de 10 mm.</p> <ul style="list-style-type: none"> • Material: Acero inoxidable. • Acabado: Satín. 	\$288.00

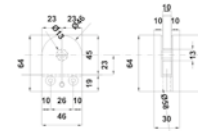

BRK 3761B		
SKU	Características	Precio sugerido al público con IVA
MX66420	<p>Conector para barandal grapa base redonda para vidrio de 10 mm.</p> <ul style="list-style-type: none"> • Material: Acero inoxidable. • Acabado: Satín. 	\$236.00

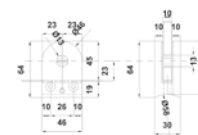

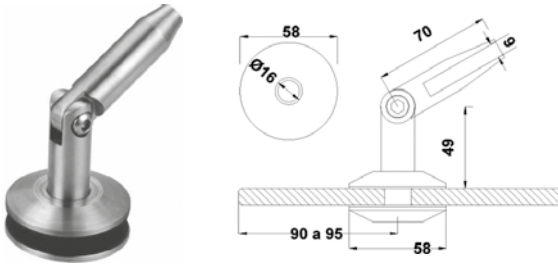

BRK 1041

SKU	Características	Precio sugerido al público con IVA
MX66147	<p>Conector vidrio-tensor para marquesina. El vidrio requiere perforación para su fijación.</p> <ul style="list-style-type: none"> • Material: Acero inoxidable. • Acabado: Satin. • Aplicaciones: Para vidrios de 8 mm a 12 mm. 	\$1,060.00

Aplicación Sugerida:

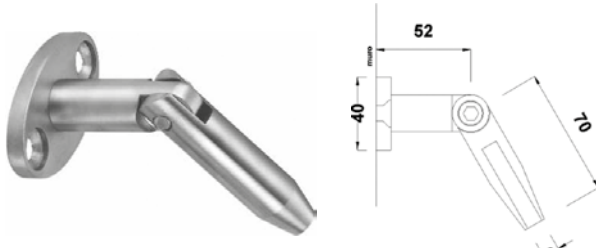
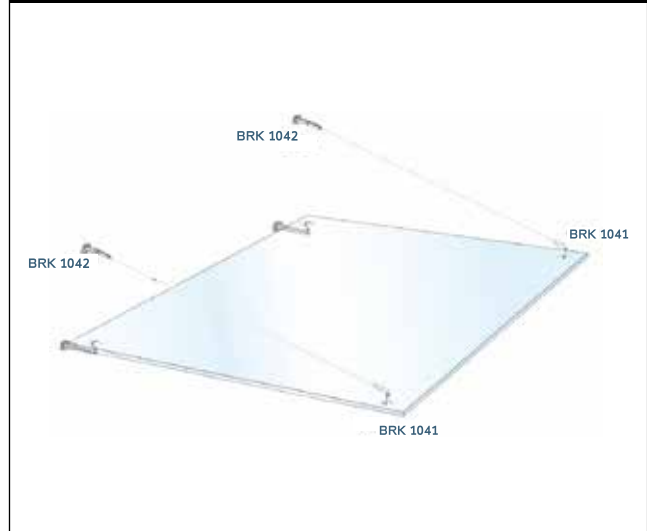

BRK 1042

SKU	Características	Precio sugerido al público con IVA
MX66148	<p>Conector muro-tensor para marquesina.</p> <ul style="list-style-type: none"> • Material: Acero inoxidable. • Acabado: Satin. • Aplicaciones: Para vidrios de 8 mm a 12 mm. 	\$842.00

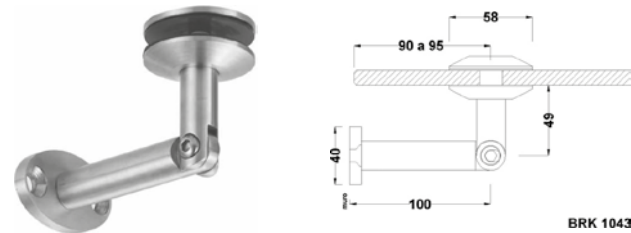

BRK 1043

SKU	Características	Precio sugerido al público con IVA
MX66149	<p>Conector muro-vidrio para marquesina. El vidrio requiere perforación para su fijación.</p> <ul style="list-style-type: none"> • Material: Acero inoxidable. • Acabado: Satin. • Aplicaciones: Para vidrios de 8 a 12 mm. 	\$1,547.00



CBE

SKU	Características	Medidas	Precio sugerido al público con IVA
MX65942	Tubo tensor con rosca derecha y rosca izquierda.	1.0 M	\$801.00
MX65943		1.2 M	\$926.00
MX65944	• Material: Acero inoxidable 304.	1.5 M	\$1,054.00
MX65945	• Acabado: Satin.	2.0 M	\$1,599.00

**PARA HERRAMIENTAS DE AJUSTE, CORTE Y MÁS...
BUSCA NUESTRO APARTADO DE HERRAMIENTAS DE CRISTAL**

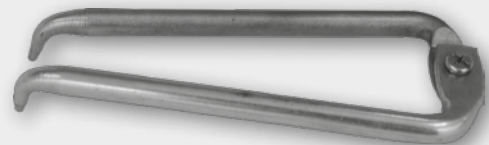

BRK 334									
SKU	Características	Acabado	Formato	Medidas					Precio sugerido al público con IVA
				D	A	H	R	Ø	
MX66178			19 X 170	19	152	60			\$430.00
MX66179		Satín	19 X 200	19	200	60			\$569.00
MX66181	Jaladera tipo "C"		25 X 340	25	305	70			\$569.00
MX66177	• Material: Acero inoxidable.		19 X 170	19	152	60	35	12	\$516.00
MX66870		Cromo	19 X 200	19	200	60			\$569.00
MX66180			25 X 340	25	305	70			\$627.00

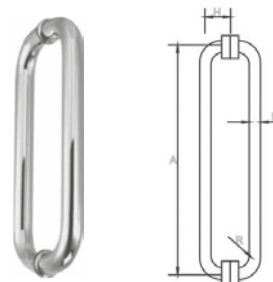

BRK 335									
SKU	Características	Acabado	Formato	Medidas					Precio sugerido al público con IVA
				D	A	H	R	Ø	
MX66183		Satín	19 X 170	19	152	60			\$367.00
MX66185	1/2 jaladera tipo "C"		25 X 340	25	305	70			\$452.00
MX66182	• Material: Acero inoxidable.		19 X 170	19	152	60	35	12	\$423.00
MX66184		Cromo	25 X 340	25	305	70			\$499.00

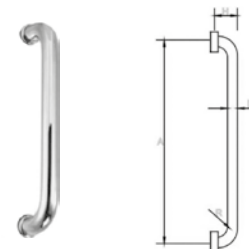

BRK 337									
SKU	Características	Acabado	Formato	Medidas					Precio sugerido al público con IVA
				D	B	A	L	Ø	
MX66187	Jaladera con toallero de 45 cm de centro a centro y jaladera corta de 20 cm de centro a centro.	Satín	19 X 170	19	200	450	470	12	\$657.00
MX66186	• Material: Acero inoxidable.	Cromo	19 X 170						\$851.00



BRK 338			
SKU	Características	Acabado	Precio sugerido al público con IVA
MX65541	Jaladera toallero cuadrada para puerta de cristal templado de 10mm.	Satín	\$547.00
MX65540	• Material: Acero inoxidable.	Cromo	\$659.00

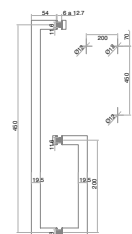

BRK 341									
SKU	Características	Acabado	Formato	Medidas					Precio sugerido al público con IVA
				D	A	L	C	Ø	
MX66194			25 X 450	25	300	450		60	\$650.00
MX66195			32 X 900		500	900			\$1,035.00
MX66189	Jaladera tipo "H" en diferentes diámetros y longitudes.	Satín	32 X 1200	32	800	1200			\$1,325.00
MX66191			32 X 1500		1000	1500		70	\$1,426.00
MX66192	• Material: Acero inoxidable.		32 X 2000		1800	2000		12	\$2,833.00
MX66193			25 X 450	25	300	450		60	\$673.00
MX66188		Cromo	32 X 1200	32	800	1200		70	\$1,327.00
MX66190			32 X 1500		1000	1500			\$1,639.00

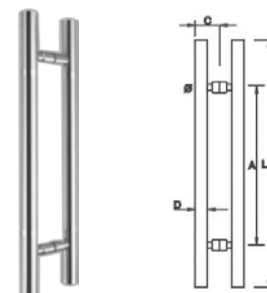

BRK 341A									
SKU	Características	Formato	Medidas					Precio sugerido al público con IVA	
			D	A	L	C	Ø		
MX66196	Jaladera tipo "H" • Material: Acero inoxidable. • Acabado: Cromada con franjas Satín.		25 X 450	25	300	450	60	12	\$673.00

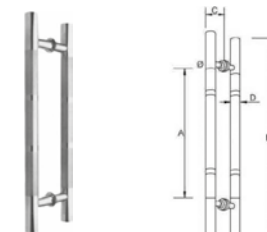

BRK 341B								
SKU	Características	Formato	Medidas					Precio sugerido al público con IVA
			D	A	L	C	Ø	
Jaladera tipo "H"								
MX66197	<ul style="list-style-type: none"> Material: Acero inoxidable. Acabado: Franja ancha central en satin y puntos hundidos. 	25 X 450	25	300	450	60	12	\$673.00

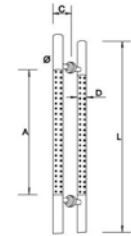

BRK341C			
SKU	Características	Acabado	Precio sugerido al público con IVA
MX66878	Jaladera sencilla tipo "H" para puertas de cristal.	Satín	\$427.00
MX66867	Material: Acero inoxidable.	Cromo	\$376.00

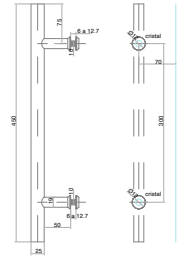

BRK 342A		
SKU	Características	Precio sugerido al público con IVA
MX66198	Jaladera cuadrada tipo "H" Acabado: Satín.	\$1,095.00

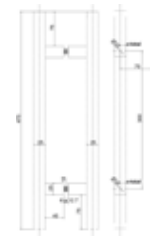

BRK 342B		
SKU	Características	Precio sugerido al público con IVA
MX66199	Jaladera cuadrada tipo "H" Acabado: Satín.	\$1,276.00

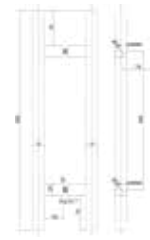

BRK 343A		
SKU	Características	Precio sugerido al público con IVA
MX66200	Jaladera cuadrada tipo "C" Acabado: Satín.	\$1,095.00



BRK 343B		
SKU	Características	Precio sugerido al público con IVA
MX66201	Jaladera cuadrada tipo "C" Acabado: Satín.	\$1,291.00



BRK 344A		
SKU	Características	Precio sugerido al público con IVA
MX66202	Jaladera cuadrada tipo "C" Acabado: Satín.	\$1,407.00



BRK 344B

SKU	Características	Precio sugerido al público con IVA
MX66203	Jaladera cuadrada tipo "C" alargada. • Acabado: Satín.	\$1,634.00



BRK 345

SKU	Características	Acabado	Formato	Medidas					Precio sugerido al público con IVA
				D	A	H	R	Ø	
MX66205	Jaladera tipo "H" terminación punta de lápiz.	Satín	32 X 500	32	275	500	60	12	\$831.00
MX66204	• Material: Acero inoxidable.	Cromo							\$831.00



BRK 346A

SKU	Características	Acabado	Medidas				Precio sugerido al público con IVA
			B	C	D	E	
MX65567	Jaladera tipo C cuadrada para puerta de cristal templado de 10mm.	Satín	32	275	500	60	\$504.00
MX65566	• Material interior: Acero inoxidable 304.	Cromo					\$580.00



BRK 346B

SKU	Características	Acabado	Medidas				Precio sugerido al público con IVA
			B	C	D	E	
MX65569	Jaladera tipo C cuadrada para puerta de cristal templado de 10mm.	Satín	32	275	500	60	\$851.00
MX65568	• Material interior: Acero inoxidable 304.	Cromo					\$983.00



BRK 347

SKU	Características	Acabado	Formato	Medidas					Precio sugerido al público con IVA
				D	A	H	R	Ø	
MX66207	Jaladera tipo "S".	Satín	25 X 500	25	300	500	60	12	\$620.00
MX66206	• Material: Acero inoxidable.	Cromo							\$681.00

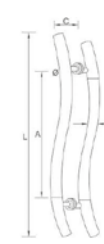

BRK 348

SKU	Características	Acabado	Medidas							Precio sugerido al público con IVA
			D	A	B	L	C	Ø1	Ø2	
MX66208	Jaladera con chapa a piso de 3 puntos. • Material: Acero inoxidable.	Satín	35	780	215	1240	78	16	37	\$6,656.00

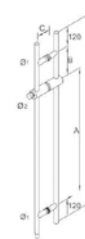

BRK 349

SKU	Características	Acabado	Medidas							Precio sugerido al público con IVA
			D	A	B	L	C	Ø1	Ø2	
MX66209	Jaladera con chapa a piso de 3 puntos. • Material: Acero inoxidable.	Satín	35	880	380	1500	80	16	37	\$5,799.00

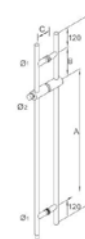

BRK 3322A		
SKU	Características	Precio sugerido al público con IVA
Uñero corto. Extensión 73 mm.		
MX66460	<ul style="list-style-type: none"> Material: Acero inoxidable. Acabado: Satín. 	\$624.00

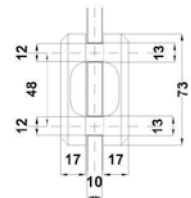

BRK 3322B		
SKU	Características	Precio sugerido al público con IVA
Uñero largo. Extensión 184 mm.		
MX66461	<ul style="list-style-type: none"> Material: Acero inoxidable. Acabado: Satín. 	\$1,221.00

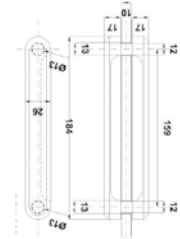

BRK 336			
SKU	Características	Acabado	Precio sugerido al público con IVA
Jaladera tubular 1 1/4			
MX67597	<ul style="list-style-type: none"> Material: Acero inoxidable 304. Acabado: Satín. 	Satín	\$628.00

¡NUEVO!

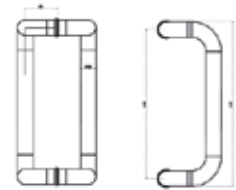

ASISTENCIA TÉCNICA INMEDIATA.
CONTÁCTANOS AL WHATS APP



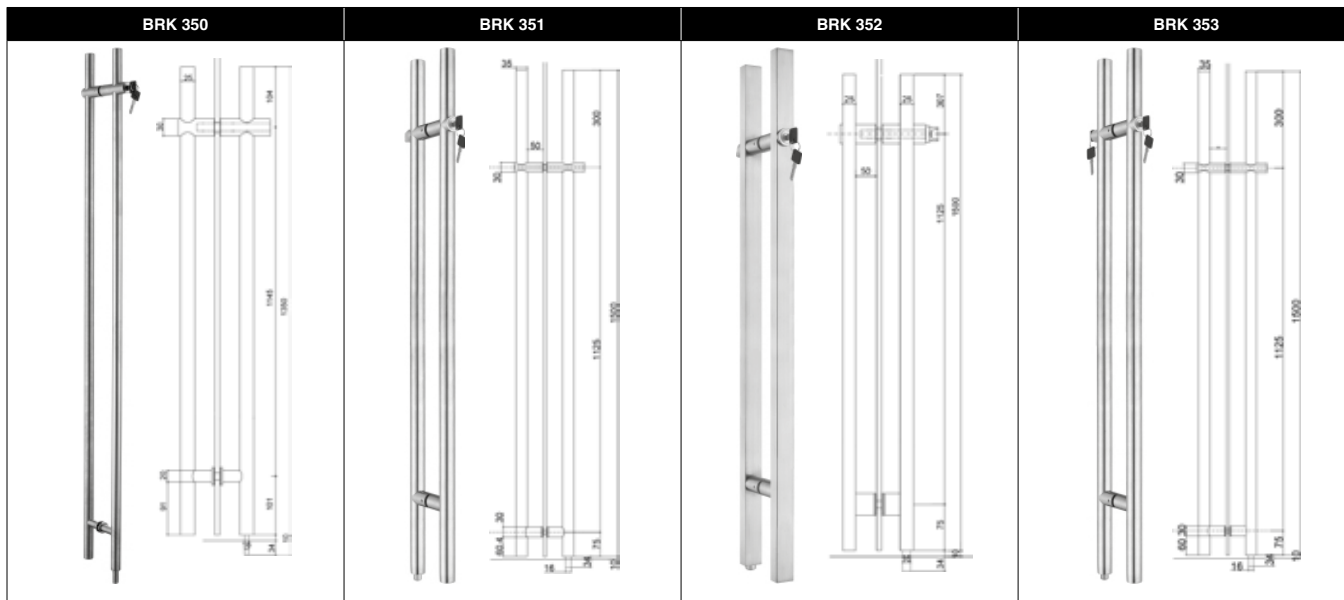

JALADERAS TIPO "H"

SKU	Clave Comercial	Características	Precio sugerido al público con IVA
MX66210	BRK 350	Jaladera tipo "H" con chapa de llave a llave ciega. • Material: Acero inoxidable. • Acabado: Satín.	\$3,207.00
MX66211	BRK 351	Jaladera tipo "H" con chapa de llave a mariposa. • Material: Acero inoxidable. • Acabado: Satín.	\$6,208.00
MX66212	BRK 352	Jaladera tipo "H" plana con chapa de llave a mariposa. • Material: Acero inoxidable. • Acabado: Satín.	\$5,255.00
MX66213	BRK 353	Jaladera tipo "H" con chapa de llave a llave. • Material: Acero inoxidable. • Acabado: Satín.	\$5,804.00

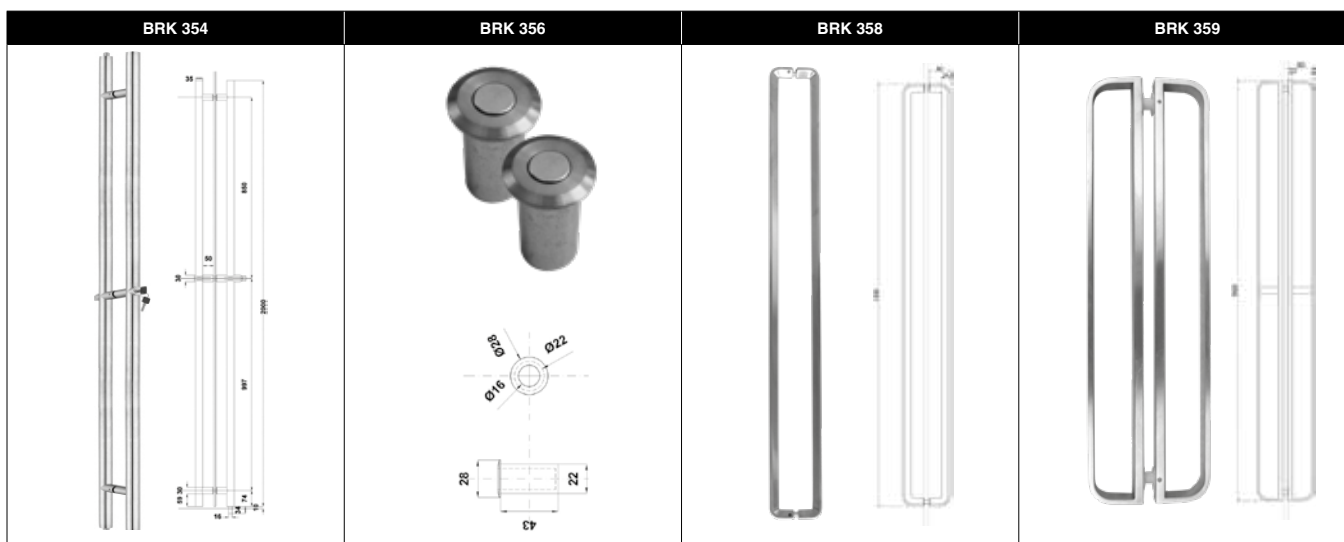

JALADERAS

SKU	Clave Comercial	Características	Precio sugerido al público con IVA
MX66214	BRK 354	Jaladera tipo "H" con chapa al centro tipo llave a mariposa. • Material: Acero inoxidable. • Acabado: Satín.	\$7,290.00
MX66217	BRK 356	Contra a piso-techo para jaladeras tipo H. • Material: Acero inoxidable. • Acabado: Satín.	\$177.00
MX65542	BRK 358	Jaladera hueca para puerta de cristal de 8 a 10mm. • Material: Acero inoxidable. • Acabado: Satín.	\$2,940.00
MX65543	BRK 359	Jaladera sólida tipo D para puerta de cristal de 8 a 10mm. • Material interior: Acero inoxidable. • Acabado: Satín.	\$3,875.00

BRK 221			
SKU	Características	Acabado	Precio sugerido al público con IVA
MX66235	Perilla para puerta de 6 mm a 10 mm. Necesita perforación para su instalación.	Satín	\$312.00
MX66234	<ul style="list-style-type: none"> Material: Latón. Perforación: 13 mm. 	Cromo	\$312.00

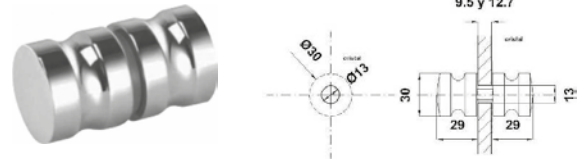

BRK 222			
SKU	Características	Acabado	Precio sugerido al público con IVA
MX66240	Perilla para puerta de 6 mm a 10 mm. Necesita perforación para su instalación.	Satín	\$312.00
MX66239	<ul style="list-style-type: none"> Material: Latón. Perforación: 13 mm. 	Cromo	\$312.00

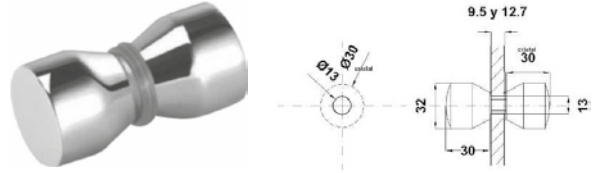

BRK 225			
SKU	Características	Acabado	Precio sugerido al público con IVA
MX66242	Perilla para puerta de 6 mm a 10 mm. Necesita perforación para su instalación.	Satín	\$318.00
MX66241	<ul style="list-style-type: none"> Material: Latón. Perforación: 13 mm. 	Cromo	\$318.00

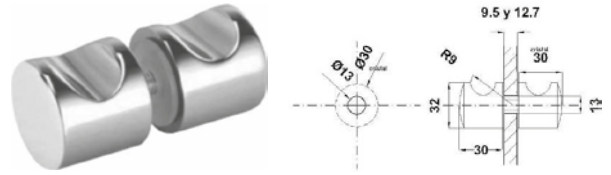

BRK 228			
SKU	Características	Acabado	Precio sugerido al público con IVA
MX66245	Perilla para puerta de 6 mm a 10 mm. Necesita perforación para su instalación.	Satín	\$312.00
MX66244	<ul style="list-style-type: none"> Material: Latón. Perforación: 13 mm. 	Cromo	\$312.00

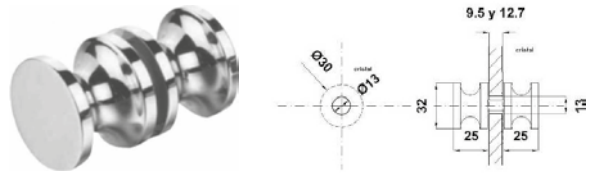

BRK 521			
SKU	Características	Acabado	Precio sugerido al público con IVA
MX66247	Perilla para puerta de 6 mm a 10 mm. Necesita perforación para su instalación.	Satín	\$283.00
	<ul style="list-style-type: none"> Material: Acero inoxidable. Acabado: Satín. Perforación: 13 mm. 		

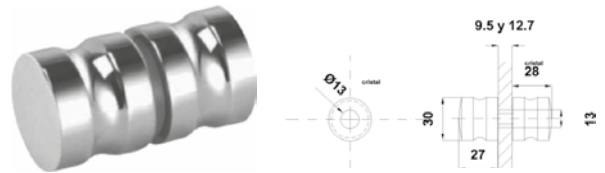

BRK 525			
SKU	Características	Acabado	Precio sugerido al público con IVA
MX66249	Perilla para puerta de 6 mm a 10 mm. Necesita perforación para su instalación.	Satín	\$283.00
	<ul style="list-style-type: none"> Material: Acero inoxidable. Acabado: Satín. Perforación: 13 mm. 		

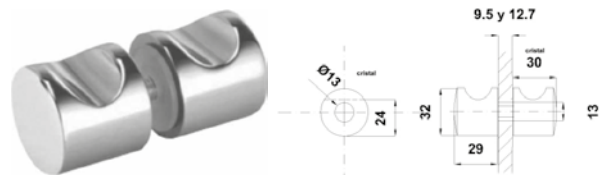

¡NUEVO!

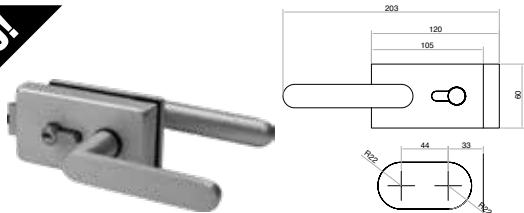

BRK 3730			
SKU	Características	Acabado	Precio sugerido al público con IVA
MX67298	Cerradura manija apta para zona costera.	Satin	\$1,493.00
MX67299	• Material: Aluminio	Negro Mate	\$1,493.00

¡NUEVO!

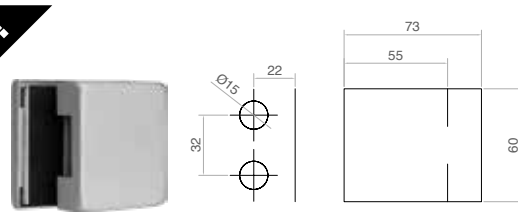

BRK 3730C			
SKU	Características	Acabado	Precio sugerido al público con IVA
MX67300	Contra para cerradura manija apta para zona costera.	Satin	\$374.00
MX67301	• Material: Aluminio	Negro Mate	\$382.00

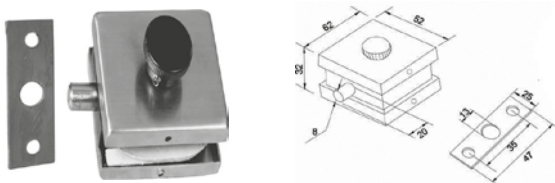

BRK 501A		
SKU	Características	Precio sugerido al público con IVA
MX66063	Seguro sin llave con contra a muro. Es necesario resaque para su instalación. • Material: Acero inoxidable. • Acabado: Satín.	\$423.00

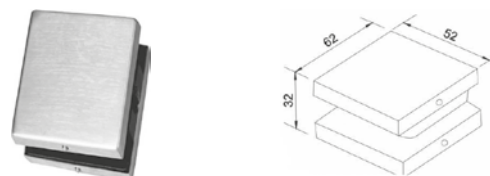

BRK 501B		
SKU	Características	Precio sugerido al público con IVA
MX66064	Contra chapa a vidrio para seguro 501 A. Es necesario resaque para su instalación. • Material: Acero inoxidable. • Acabado: Satín	\$346.00

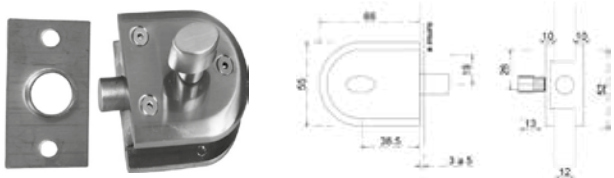

BRK 503A			
SKU	Características	Acabado	Precio sugerido al público con IVA
MX66066	Seguro biselado sin llave con contra a muro. El vidrio necesita resaque para su fijación.	Satin	\$464.00
MX66065	• Material: Acero inoxidable.	Cromo	\$464.00

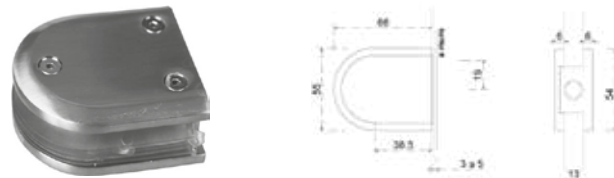

BRK 501B		
SKU	Características	Precio sugerido al público con IVA
MX66068	Contra a vidrio para seguro 503A. El vidrio necesita resaque para su fijación. • Material: Acero inoxidable. • Acabado: Satín.	\$382.00

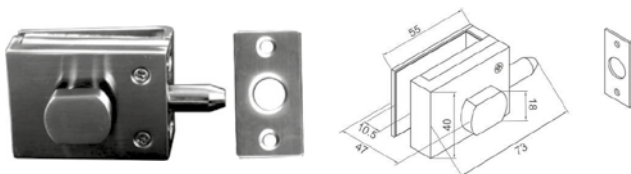

BRK 504A		
SKU	Características	Precio sugerido al público con IVA
MX66069	Seguro sin llave con contra a muro. No necesita resaque para su instalación. • Material: Acero inoxidable. • Acabado: Satín.	\$463.00



BRK 504B		
SKU	Características	Precio sugerido al público con IVA
MX66070	Contra a vidrio de seguro 504A. No necesita resaque para su instalación. • Material: Acero inoxidable. • Acabado: Satín.	\$382.00



BRK 570		
SKU	Características	Precio sugerido al público con IVA
MX66072	<p>Chapa de gancho con contra a vidrio. Entrada de llave sólo por un frente. El vidrio no necesita resaque para su fijación. Puerta abatible y/o corrediza.</p> <ul style="list-style-type: none"> • Material: Acero inoxidable. • Acabado: Satín. 	\$650.00

BRK 570A		
SKU	Características	Precio sugerido al público con IVA
MX66071	<p>Chapa de gancho con contra a muro. El vidrio no necesita resaque para su fijación.</p> <ul style="list-style-type: none"> • Material: Acero inoxidable. • Acabado: Satín. 	\$577.00

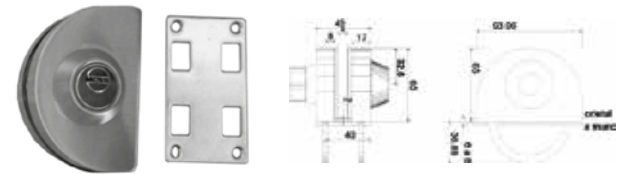
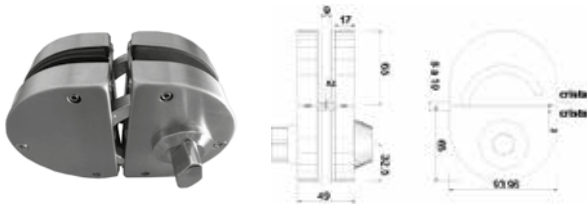

BRK 571		
SKU	Características	Precio sugerido al público con IVA
MX66074	<p>Chapa sin resaque acero inoxidable 304 con contra a vidrio llave mariposa</p> <ul style="list-style-type: none"> • Material: Acero inoxidable. • Acabado: Satín. 	\$650.00

BRK 571A		
SKU	Características	Precio sugerido al público con IVA
MX66073	<p>Chapa sin resaque acero inoxidable 304 con contra a muro llave mariposa</p> <ul style="list-style-type: none"> • Material: Acero inoxidable. • Acabado: Satín. 	\$577.00

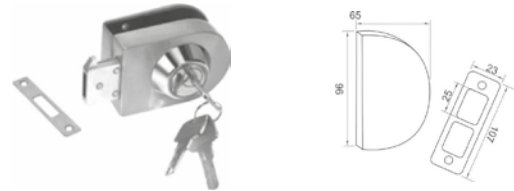
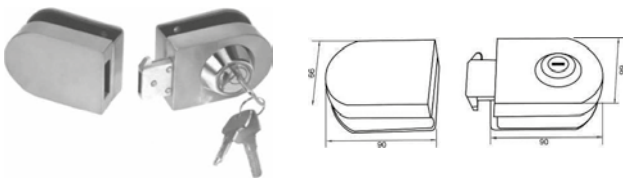

BRK 572		
SKU	Características	Precio sugerido al público con IVA
MX66076	<p>Chapa paleta con contra a vidrio. Entrada de llave solo por un frente. El vidrio no necesita resaque para su fijación. Para puerta abatible y/o corrediza.</p> <ul style="list-style-type: none"> • Acabado: Satín. 	\$627.00

BRK 572A		
SKU	Características	Precio sugerido al público con IVA
MX66075	<p>Chapa paleta sin resaque con contra a muro. El vidrio no necesita resaque para su fijación.</p> <ul style="list-style-type: none"> • Acabado: Satín. 	\$614.00

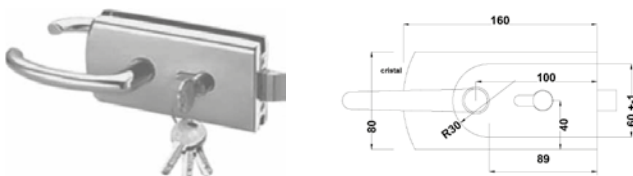

BRK 592A		
SKU	Características	Precio sugerido al público con IVA
MX66077	<p>Chapa doble manija para puerta de vidrio templado en sistemas abatibles. Se necesita resaque para su instalación. Puede ser izquierda ó derecha volteando el pestillo.</p> <ul style="list-style-type: none"> • Material: Acero inoxidable. • Acabado: Satín o cromo. • Incluye tope para chapa. 	\$1,634.00

BRK 592C		
SKU	Características	Precio sugerido al público con IVA
MX66079	<p>Contra chapa para puerta de vidrio templado en sistemas abatibles. Se necesita resaque para su instalación.</p> <ul style="list-style-type: none"> • Material: Acero inoxidable. • Acabado: Satín o cromo. • No incluye tope para chapa. 	\$1,091.00

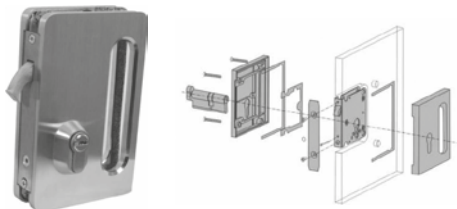

BRK 1413A		
SKU	Características	Precio sugerido al público con IVA
MX66292	<p>Chapa de gancho para sistema plegable. El vidrio requiere resaque para su fijación.</p> <ul style="list-style-type: none"> • Material: Acero inoxidable . • Acabado: Satín. 	\$3,016.00

BRK 1413B		
SKU	Características	Precio sugerido al público con IVA
MX66293	<p>Contra a vidrio para Chapa de gancho para sistema plegable. El vidrio requiere resaque para su fijación.</p> <ul style="list-style-type: none"> • Material: Acero inoxidable . • Acabado: Satín. 	\$2,162.00

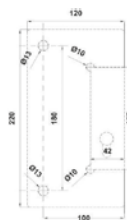
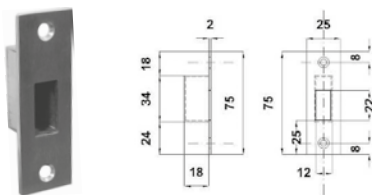

BRK 1413C		
SKU	Características	Precio sugerido al público con IVA
MX66294	<p>Contra a muro para Chapa de gancho.</p> <ul style="list-style-type: none"> • Material: Acero inoxidable . • Acabado: Satín. 	\$142.00

BRK 3504A		
SKU	Características	Precio sugerido al público con IVA
MX66333	<p>Chapa de paleta con jaladera para sistema abatible.</p> <ul style="list-style-type: none"> • Material: Acero inoxidable. • Acabado: Satín. 	\$3,193.00

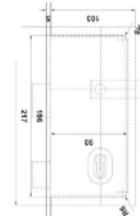
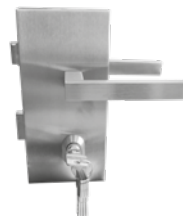
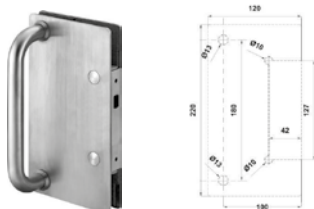

BRK 3504B		
SKU	Características	Precio sugerido al público con IVA
MX66334	<p>Contra vidrio - vidrio con jaladera para chapa BRK 3504 A.</p> <ul style="list-style-type: none"> • Material: Acero inoxidable. • Acabado: Satín. 	\$2,090.00

BRK 3505A		
SKU	Características	Precio sugerido al público con IVA
MX66335	<p>Chapa de paleta con doble manija cuadrada para sistema abatible.</p> <ul style="list-style-type: none"> • Material: Acero inoxidable. • Acabado: Satín. 	\$3,703.00

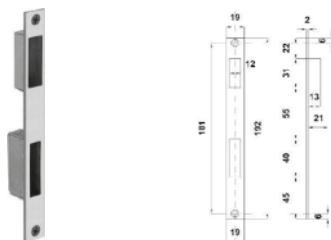

BRK 3505C		
SKU	Características	Precio sugerido al público con IVA
MX66337	<p>Contra a muro para chapa BRK 3505 A.</p> <ul style="list-style-type: none"> • Material: Acero inoxidable. • Acabado: Satín. 	\$267.00

BRK 3511		
SKU	Características	Precio sugerido al público con IVA
MX66338	<p>Chapa circular vidrio - vidrio para puerta corrediza, incluye contra.</p> <ul style="list-style-type: none"> • Material: Acero inoxidable. • Acabado: Satín 	\$1,315.00



BRK 3512

SKU	Características	Precio sugerido al público con IVA
MX66339	<p>Chapa circular vidrio - muro para puerta corrediza, incluye contra.</p> <ul style="list-style-type: none"> • Material: Acero inoxidable. • Acabado: Satín. 	\$1,197.00

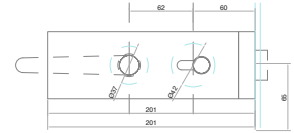

BRK 3592A

SKU	Características	Precio sugerido al público con IVA
MX66340	<p>Chapa doble manija para puerta de vidrio abatible. Se necesita resaque al vidrio. Se puede hacer izquierda o derecha cambiando el pestillo. Función llave - llave.</p> <ul style="list-style-type: none"> • Material: Acero inoxidable. • Acabado: Satín. 	\$2,629.00

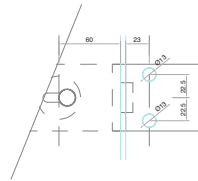

BRK 3592B

SKU	Características	Precio sugerido al público con IVA
MX66341	<p>Contra a vidrio de chapa BRK 3592 A</p> <ul style="list-style-type: none"> • Material: Acero inoxidable. • Acabado: Satín. 	\$318.00

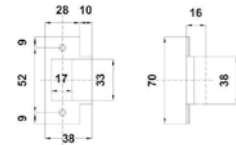

BRK 3592C

SKU	Características	Precio sugerido al público con IVA
MX66342	<p>Contra a muro de chapa BRK 3592 A y chapa BRK 592 A.</p> <ul style="list-style-type: none"> • Material: Acero inoxidable. • Acabado: Satín. 	\$66.00

PARA MÁS INFORMACIÓN VISITA NUESTRO SITIO WEB



www.bruken.com.mx

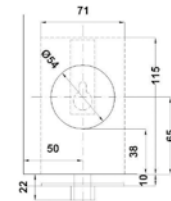

BRK 1560

SKU	Características	Precio sugerido al público con IVA
MX66309	<p>Chapa llave - llave a piso para sistema plegable.</p> <ul style="list-style-type: none"> • Material: Acero inoxidable. • Acabado: Satín. 	\$1,060.00

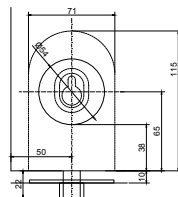

BRK 3594A

SKU	Características	Precio sugerido al público con IVA
MX66343	<p>Chapa llave - llave de paleta ovalada para puerta corrediza.</p> <ul style="list-style-type: none"> • Material: Acero inoxidable. • Acabado: Satín. 	\$1,485.00



BRK 3035

SKU	Características	Precio sugerido al público con IVA
MX66347	<p>Seguro vidrio - vidrio con resaque e indicador de posición. Apertura hacia afuera.</p> <ul style="list-style-type: none"> • Material: Acero inoxidable. • Acabado: Satín. 	\$1,751.00

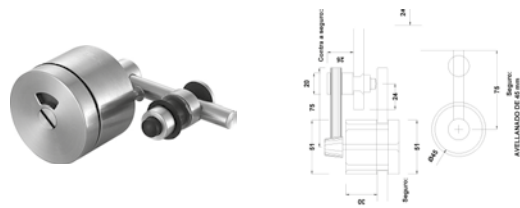
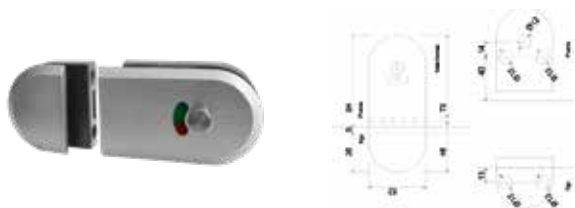

BRK 3035A		
SKU	Características	Precio sugerido al público con IVA
MX66904	<p>Seguro vidrio - vidrio con resaque e indicador de posición. Apertura hacia adentro.</p> <ul style="list-style-type: none"> • Material: Acero inoxidable. • Acabado: Satín. 	\$1,751.00

BRK 3812		
SKU	Características	Precio sugerido al público con IVA
MX66445	<p>Seguro vidrio - vidrio con traslape y perforación a vidrio con indicador de posición. Para la bisagra BRK3811</p> <ul style="list-style-type: none"> • Material: Acero inoxidable. • Acabado: Satín. 	\$950.00

VINILES

CUÑAS				
SKU	Acabado	Medidas	Peso	Precio sugerido al público con IVA
MX66805		10 mm		\$996.00
MX66809	Blanco	11 mm		\$914.00
MX66813		12 mm		\$996.00
MX66806		10 mm		\$1,304.00
MX66810		11 mm		\$1,304.00
MX66814		12 mm		\$1,304.00
MX66817	Cristal	13 mm		\$1,304.00
MX66820		14 mm		\$1,304.00
MX66822		15 mm		\$1,284.00
MX66824		16 mm		\$1,284.00
MX66807		10 mm	10 Kg	\$996.00
MX66811	Gris	11 mm		\$914.00
MX66815		12 mm		\$996.00
MX66818		13 mm		\$1,153.00
MX66808		10 mm		\$996.00
MX66812		11 mm		\$914.00
MX66816	Negro	12 mm		\$914.00
MX66819		13 mm		\$914.00
MX66821		14 mm		\$914.00
MX66823		15 mm		\$914.00

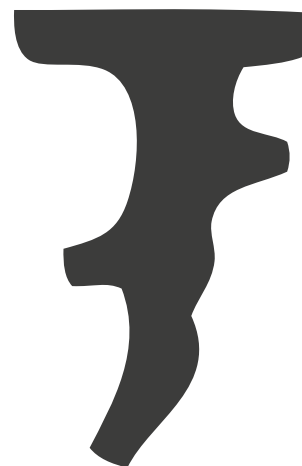

COLA DE RATA				
SKU	Acabado	Medidas	Peso	Precio sugerido al público con IVA
MX66796		3 mm		\$105.00
MX66794	Gris	3.5 mm	1 Kg	\$100.00
MX66800		4 mm		\$105.00
MX66798		4.5 mm	1 Kg	\$100.00
MX66797		3 mm		\$105.00
MX66795		3.5 mm		\$100.00
MX66801	Negro	4 mm	1 Kg	\$100.00
MX66799		4.5 mm		\$100.00
MX66802		5 mm	1 Kg	\$105.00

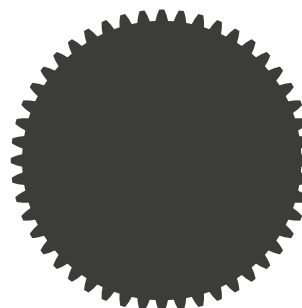

SÍGUENOS EN NUESTRAS REDES SOCIALES



@HerrajesBruken



@HerrajesBruken



HerrajesBruken



@HerrajesBruken

RESPALDOS				
SKU	Acabado	Medidas	Peso	Precio sugerido al público con IVA
MX66825	Blanco	10 mm	10 Kg	\$914.00
MX66829		11 mm		\$914.00
MX66833		12 mm		\$996.00
MX66837		13 mm		\$996.00
MX66841		14 mm		\$914.00
MX66845		15 mm		\$914.00
MX66849		16 mm		\$996.00
MX66826		10 mm		\$1,304.00
MX66830		11 mm		\$1,284.00
MX66834	12 mm	\$1,304.00		
MX66838	Cristal	13 mm		\$1,304.00
MX66842		14 mm		\$1,304.00
MX66846		15 mm		\$1,304.00
MX66850		16 mm		\$1,304.00
MX66853		17 mm		\$1,304.00
MX66827	10 mm	\$996.00		
MX66831	11 mm	\$914.00		
MX66835	12 mm	\$996.00		
MX66839	Gris	13 mm		\$996.00
MX66843		14 mm		\$996.00
MX66847		15 mm		\$914.00
MX66851		16 mm		\$996.00
MX66828		10 mm		\$914.00
MX66832	11 mm	\$914.00		
MX66836	12 mm	\$914.00		
MX66840	Negro	13 mm		\$914.00
MX66844		14 mm		\$914.00
MX66848		15 mm		\$914.00
MX66852		16 mm		\$914.00
MX66854		17 mm		\$914.00
MX66856		18 mm	\$996.00	



LIMPIADORES

BRK 10010 (SUPEROFFVT)

¡El único limpiador que sí quita el sarro!

Para superficies como:

Vidrio, fibra de vidrio, acero inoxidable, aluminio, cromo, formaica, porcelana, cerámica, corian y azulejo.

Beneficios:

- El producto se queda donde se aplica.
- Su exclusiva mezcla de agentes pulidores y fórmula ácida provee una limpieza rápida y efectiva con menor esfuerzo.
- Se enjuaga fácilmente y deja las superficies limpias y brillantes.
- Seca sin dejar rayas o marcas permitiendo su uso en duchas, puertas, superficies de porcelana, muebles y lavabos.
- Elimina agua dura, óxido, sarro, moho, graffiti, aceite, depósitos minerales, manchas de café, marcas de goma, salitre, acumulación de grasa, acumulación de mugre y residuos de jabón.
- Un litro de producto rinde hasta 40 m2.
- Agradable olor a menta.
- Es seguro de utilizar, no desprende gases nocivos para tu salud.

Advertencias:

Mantener fuera del alcance de los niños. En caso de contacto con los ojos, lave con agua en abundancia durante 15 minutos. En caso de ingestión, no provoque el vómito; tome agua en abundancia



BRK 10010		
SKU	Características	Precio sugerido al público con IVA
MX66488	BRK 10010 (SUPEROFFVT) Limpiador correctivo.	\$725.00

BRK 10020 (HEAVY DUTY)

¡Limpiador súper potente para baños!

Combate los principales problemas como:

- Suciedad.
- Óxido / Sarro.
- Residuos de bloqueadores.
- Espuma de jabón.
- Grasa corporal.

Para superficies como:

Azulejos, mosaicos, llaves, regaderas, fluxómetros y herrajes.

Beneficios:

- Seca sin dejar rayas o marcas permitiendo su uso en duchas, puertas, superficies de porcelana, muebles y lavabos.
- Remueve suciedades tenaces acumuladas.
- Su fórmula no corrosiva es apropiada para limpiar la mayoría de superficies en los baños.

Advertencias:

Este producto no puede ser utilizado en madera natural o mármol. Sométalo a un área poco visible. Guarde este producto separado de los alimentos.



BRK 10020		
SKU	Características	Precio sugerido al público con IVA
MX66490	BRK 10020 (HEAVY DUTY) Uso cotidiano.	\$410.00

BRK 10030 (PERMANON GLASS)

¡Protección profesional de superficies!

Para superficies como:

Vidrios y espejos en interiores y exteriores

Beneficios:

- Alto brillo sin necesidad de aplicar ceras.
- 50% de reducción en el tiempo dedicado la limpieza.
- Repele agua (sellador).
- Alta protección contra UV.
- Resiste ácidos y solventes.
- Resiste de -40°C hasta 300°C.
- No es tóxico, no es inflamable y es 96% biodegradable.
- Evita la formación de manchas generadas por sales y agua de nieve.
- Sella las superficies porosas que se tienen en vidrios o espejos.

Advertencias:

No se deje al alcance de los niños.



BRK 10030		
SKU	Características	Precio sugerido al público con IVA
MX66491	BRK 10030 (PERMANON GLASS) Limpiador preventivo.	\$1,217.00

BRK 10011		
SKU	Características	Precio sugerido al público con IVA
MX66489	Fibra blanca para limpiadores BRÜKEN.	\$42.00



HERRAMIENTAS PARA VIDRIO

BRK 3699		
SKU	Características	Precio sugerido al público con IVA
MX66416	Llave ajustable para conectores con nariz de puero. • Aplicación: para cristal fijo 10-12mm • Material: Acero inoxidable. • Acabado: Satin	\$274.00



BRK 7050		
SKU	Características	Precio sugerido al público con IVA
MX66014	Corta vidrios de una rodaja. Para vidrios de 2 a 10 mm. Materiales: • Cabeza: Acero. • Aleación: Cobre. • Mango: Hierro negro.	\$137.00



BRK 7051		
SKU	Características	Precio sugerido al público con IVA
MX66015	Corta vidrios manual de seis rodajas. Mango en color café.	\$131.00



BRK 7200		
SKU	Características	Precio sugerido al público con IVA
MX66016	Corta vidrios circular con regla de 200 cm de diámetro y seis rodajas. Para vidrios de 2 a 8 mm. Máxima succión y ABS. Material: Goma de caucho.	\$992.00



BRK 7400		
SKU	Características	Precio sugerido al público con IVA
MX66020	Pinzas de cabeza plana con tornillo de ajuste. Para vidrio de 3 a 14 mm. Materiales: <ul style="list-style-type: none">Pinza: Fierro.Mango: Recubrimiento de plástico.	\$270.00



BRK 7410		
SKU	Características	Precio sugerido al público con IVA
MX65968	Pinza de ajuste para rotulas y avellanado. Material: Acero.	\$203.00



BRK 3700		
SKU	Características	Precio sugerido al público con IVA
MX66417	Pinza de ajuste para rotulas y avellanado. Material: Acero.	\$118.00



BRK 7202		
SKU	Características	Precio sugerido al público con IVA
MX66017	Ventosa de calidad superior, de dos gomas. Capacidad de carga de 100 Kg. Calidad o tiempo de vida de 12 años. Materiales: <ul style="list-style-type: none">Goma: Caucho.Cuerpo: Aluminio.Seguros: Plástico.	\$721.00



BRK 7203		
SKU	Características	Precio sugerido al público con IVA
MX66018	Ventosa de tres gomas. Capacidad de carga de 150 Kg. Calidad o tiempo de vida de 1 años. Materiales: <ul style="list-style-type: none">Goma: Caucho.Cuerpo: Aluminio.Seguros: Plástico.	\$740.00



BRK 7204		
SKU	Características	Precio sugerido al público con IVA
MX66019	Ventosa de goma para sujetar vidrio mojado con válvula de vacío. Capacidad de 120kg. Materiales: <ul style="list-style-type: none">Goma: Caucho.Cuerpo: Aluminio.Seguros: Plástico.	\$2,136.00



HERRAJES LÍNEA EUROPEA

Brüken

ASSA ABLOY

ECATEPEC | PACHUCA | TECÁMAC

 55 2114 8055

   @herrajesazteca

 contacto@herrajesazteca.com.mx

 www.herrajesazteca.com.mx



TABLA DE USOS EN PERFILES

PRODUCTO	CLAVE	SKU	FAMILIA	INDALUM			SERIES ABATIBLES						SERIES CORREDIZAS				
				P2500	V4000	V4500	CUPRUM				EXT. MET.		CUPRUM		EXT. MET.		
							AB V	AB P	V50	P50	1400 V	1400 P	70	80	4600	10000	
	BRK8040	MX66994	Escuadra			✓											Riel
	BRK8041	MX66995	Escuadra		✓	✓	Marco/hoja	Marco/hoja				Opción	Opción		Marco	Opción riel triple	Hoja
	BRK8042	MX66996	Escuadra		✓										Hoja	Opción	
	BRK8043	MX66997	Escuadra				✓										Riel bajo
	BRK8045	MX67040	Escuadra	✓								✓					
	BRK8046	MX67041	Escuadra	✓									✓				
	BRK8050	MX67042	Escuadra	✓			✓					✓					
	BRK8051	MX67043	Escuadra	✓				✓					✓				
	BRK8055	MX67044	Escuadra		✓												3 Rieles
	BRK8056	MX67045	Escuadra		✓												Hoja
	BRK8057	MX67046	Escuadra		✓												Riel
	BRK8071	MX67051	Goma									✓	✓				
	BRK8072	MX67052	Goma									✓	✓				
	BRK8065	MX67049	Empaque				✓	✓									
	BRK8066	MX67050	Empaque				✓	✓									
	FF200G	MX65228	Felpa		✓									✓		✓	
	FF200N	MX65227	Felpa														
	BRK8076	MX66998	Felpa			✓										✓	✓
	BRK8002	MX66999 MX67000 MX67001	Bisagra	✓			✓					✓					
	BRK8003	MX67002 MX67003 MX67004	Bisagra	✓									✓				
	BI70	MX65391 MX65392 MX65393	Bisagra						✓	✓							
	PF3	MX65131	Carretilla											✓			
	BRK8021A	MX67005	Carretilla											✓			
	TANDEM	MX65154	Carretilla											✓			
	BRK8020A	MX67006	Carretilla											✓			
	PLIN70	MX65145	Carretilla											✓			
	BRK8023A	MX67007	Carretilla											✓			
	DOPLIN70	MX65153	Carretilla											✓			
	BRK8022A	MX67008	Carretilla											✓			

Precios por pieza expresados en pesos mexicanos, los cuales pueden sufrir cambios sin previo aviso. Los precios publicados en este catálogo son precios sugeridos de venta al público con IVA incluido, por lo cual el distribuidor podrá establecer libremente sus precios de reventa. Los productos presentados en este catálogo, pueden ser modificados, derivados de nuestros procesos de innovación y mejora continua. Todos nuestros productos cuentan con garantía. Las presentaciones de venta de nuestros productos (caja, blister, master, corrugado, etc.) pueden cambiar sin previo aviso. Acotaciones en milímetros, se recomienda solicitar ficha técnica y verificar físicamente previo a realizar instalación y perforación.

PRODUCTO	CLAVE	SKU	FAMILIA	INDALUM			SERIES ABATIBLES						SERIES CORREDIZAS				
				P2500	V4000	V4500	CUPRUM				EXT. MET.		CUPRUM		EXT. MET.		
							AB V	AB P	V50	P50	1400 V	1400 P	70	80	4600	10000	
	BRK8024B	MX67009	Carretilla											✓			
	BRK8024A	MX67010	Carretilla											✓			
	BRK8025A	MX67011	Carretilla											✓			
	BRK8026B	MX67012	Carretilla													✓	
	BRK8026A	MX67013	Carretilla													✓	
	BRK8027A	MX67014	Carretilla													✓	
	BRK8028A	MX67015	Carretilla			✓											✓
	BRK8029A	MX67016	Carretilla			✓											✓
	BRK8030L	MX67017	Cierre	✓			✓		✓		✓						
	BRK8030R	MX67018															
		MX67019															
		MX67020															
		MX67021															
		MX67022															
	BRK8060	MX67121 MX67122 MX67123 MX67124 MX67125 MX67126 MX67241 MX67242 MX67243 MX67244 MX67245 MX67246	Cierre	✓							✓	✓	(No monumental)				
	BRK8080	MX67024	Cierre	✓					✓		✓	✓	(No monumental)				
	BRK8031	MX67023	Cierre	✓					✓			✓	✓				
	BRK8033	MX67025 MX67026 MX67027	Cierre		✓	✓							✓	✓	✓	✓	
	BRK8034	MX67028 MX67029 MX67030	Cierre		✓	✓							✓	✓	✓	✓	
	BRK8035	MX67031	Cierre										✓				
	BRK8036	MX67032	Cierre		✓									✓	✓		
	BRK8037	MX67033	Cierre			✓											✓



BISAGRAS

BRK 8002			
SKU	Acabado	Características	Precio sugerido al público con IVA
MX66999	Blanco	Bisagra de dos palas, para ventanas de la línea española. Serie: P2500, AB V y 1400 V	\$65.00
MX67000	Negro		\$65.00
MX67001	Natural		\$65.00

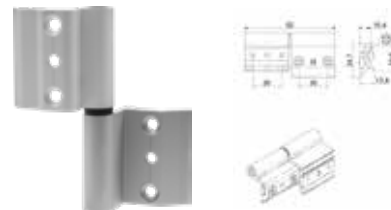

BRK 8003			
SKU	Acabado	Características	Precio sugerido al público con IVA
MX67002	Blanco	Bisagra de tres palas, para puertas de la línea española. Serie: P2500 y 1400 P	\$113.00
MX67003	Negro		\$113.00
MX67004	Natural		\$113.00

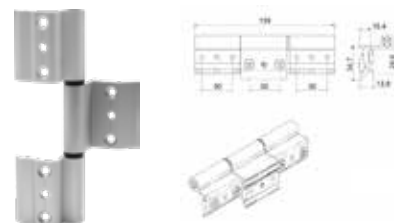

TecnoMX

ASSA ABLOY

BI70				
SKU	Clave comercial	Acabado	Características	Precio sugerido al público con IVA
MX65391	BI70BL	Blanco	Bisagra para puerta y ventana abatible, línea Eurovent. Serie: V50 y P50	\$189.00
MX65393	BI70D4	Negro		\$189.00
MX65392	BI70NA	Natural		\$189.00

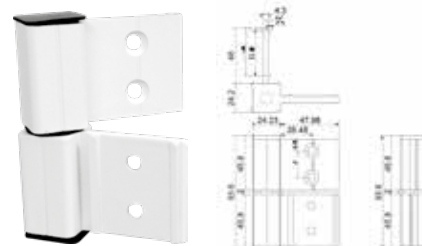

CARRETILLAS

TecnoMX

ASSA ABLOY

PF3		
SKU	Características	Precio sugerido al público con IVA
MX65131	Carretilla fija de unza rodaja de nylon con baleros. Capacidad de carga: 25 kg Serie: 70	\$21.00

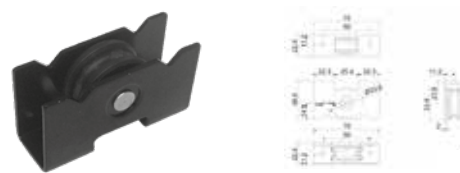

BRK 8021 A		
SKU	Características	Precio sugerido al público con IVA
MX67005	Carretilla fija de una rodaja de nylon con agujas. Capacidad de carga: 70 kg Serie: 70	\$57.00



TecnoMX

ASSA ABLOY

TANDEM		
SKU	Características	Precio sugerido al público con IVA
MX65154	Carretilla fija de dos rodajas de nylon con baleros. Capacidad de carga: 50 kg Serie: 70	\$48.00



TecnoMX+

ASSA ABLOY

PLIN70		
SKU	Características	Precio sugerido al público con IVA
MX65145	Carretilla ajustable de una rodaja de nylon con baleros. Capacidad de carga: 25 kg Serie: 70	\$116.00

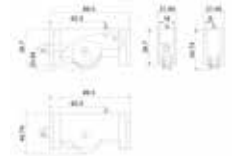

TecnoMX+

ASSA ABLOY

DOPLIN70		
SKU	Características	Precio sugerido al público con IVA
MX65153	Carretilla ajustable de dos rodajas de nylon con baleros. Capacidad de carga: 50 kg Serie: 70	\$235.00

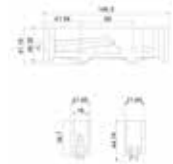

BRK 8020 A		
SKU	Características	Precio sugerido al público con IVA
MX67006	Carretilla fija de dos rodajas de nylon con agujas. Capacidad de carga: 140kg Serie: 70	\$128.00



BRK 8023 A		
SKU	Características	Precio sugerido al público con IVA
MX67007	Carretilla ajustable de una rodaja de nylon con agujas. Capacidad de carga: 70 kg Serie: 70	\$142.00

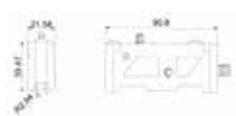

BRK 8022 A		
SKU	Características	Precio sugerido al público con IVA
MX67008	Carretilla ajustable de dos rodajas de nylon con agujas. Capacidad de carga: 140 kg Serie: 70	\$267.00



BRK 8024 A		
SKU	Características	Precio sugerido al público con IVA
MX67010	Carretilla ajustable de una rodaja de nylon con agujas. Capacidad de carga: 50 kg Serie: 80	\$96.00

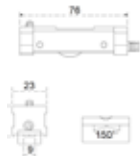

BRK 8024 B		
SKU	Características	Precio sugerido al público con IVA
MX67009	Carretilla mosquitero ajustable de una rodaja de nylon con baleros. Capacidad de carga: 15 kg Serie: 80	\$79.00

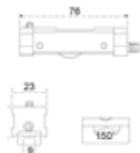

BRK 8025 A		
SKU	Características	Precio sugerido al público con IVA
MX67011	Carretilla ajustable de dos rodajas de nylon con agujas. Capacidad de carga: 100 kg Serie: 80	\$147.00

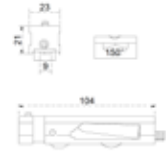

BRK 8026 B		
SKU	Características	Precio sugerido al público con IVA
MX67012	Carretilla mosquitero ajustable de una rodaja de nylon con baleros. Capacidad de carga: 15 kg Serie: 4600	\$65.00



BRK 8026 A		
SKU	Características	Precio sugerido al público con IVA
MX67013	Carretilla ajustable de una rodaja de nylon con agujas. Capacidad de carga: 40 kg Serie: 4600	\$83.00



BRK 8027 A		
SKU	Características	Precio sugerido al público con IVA
MX67014	Carretilla ajustable de dos rodajas de nylon con agujas. Capacidad de carga: 100 kg Serie: 4600	\$144.00

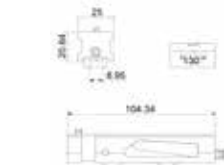

BRK 8028 A		
SKU	Características	Precio sugerido al público con IVA
MX67015	Carretilla ajustable de una rodaja de nylon con agujas. Capacidad de carga: 70 kg Serie: V4500 y 10000	\$150.00



BRK 8029 A		
SKU	Características	Precio sugerido al público con IVA
MX67016	Carretilla ajustable de dos rodajas de nylon con agujas. Capacidad de carga: 140 kg Serie: V4500 y 10000	\$199.00



P0001		
SKU	Características	Precio sugerido al público con IVA
MX66941	Carretilla para PVC. Capacidad de carga: 100 kg	\$160.00



CIERRE



KIT BRK 8060 BRK 8061 BRK 8063 BRK 8064						
SKU	Clave comercial	Manija	Cilindro	Acabado	Características	Precio sugerido al público con IVA
MX67121	BRK8060 BL	Ovalada	Descentrado	Blanco	Contenido: • Manija • Chapetón • Cilindro • Mecanismo • Placas de ajuste	\$479.00
MX67122	BRK8060 NG			Negro		\$479.00
MX67123	BRK8060 NA			Natural		\$486.00
MX67124	BRK8061 BL	Cuadrada	Centrado	Blanco		\$479.00
MX67125	BRK8061 NG			Negro		\$479.00
MX67126	BRK8061 NA			Natural		\$479.00
MX67241	BRK8063 BL	Ovalada	Centrado	Blanco		\$395.00
MX67242	BRK8063 NG			Negro		\$479.00
MX67243	BRK8063 NA			Natural		\$395.00
MX67244	BRK8064 BL	Cuadrada	Centrado	Blanco		\$425.00
MX67245	BRK8064 NG			Negro	\$425.00	
MX67246	BRK8064 NA			Natural	\$467.00	

BRK 8030			
SKU	Clave comercial	Características	Precio sugerido al público con IVA
MX67017	BRK 8030LBlanco	Cierre a presión, para ventana izquierdo y derecho. Material: Zamak Acabado: Blanco, negro y natural Serie: P2500, AB V, V50 y 1400 V	\$105.00
MX67018	BRK 8030LNegro		\$113.00
MX67019	BRK 8030LNatural		\$105.00
MX67020	BRK 8030RBlanco		\$105.00
MX67021	BRK 8030RNegro		\$113.00
MX67022	BRK 8030RNatural		\$105.00

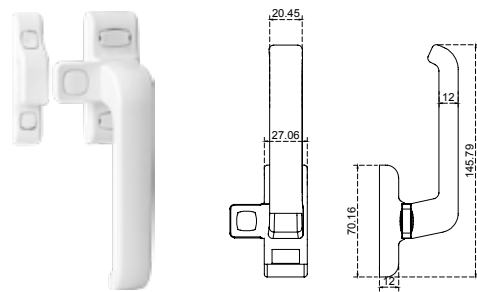

BRK 8031		
SKU	Características	Precio sugerido al público con IVA
MX67023	Doble Cilindro Alta Seguridad. Medidas: 30x40 mm Material: Acero Inoxidable Acabado: Satin Serie: P2500, AB P y 1400 P	\$144.00

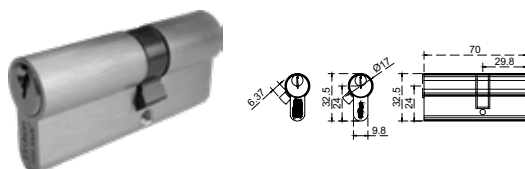

BRK 8080		
SKU	Características	Precio sugerido al público con IVA
MX67024	Cerradura paleta de embutir para perfiles de aluminio. Backset de 20 mm x 85 mm Material vista: Acero inoxidable en frentes de cerraduras y cerraderos Fijación: A zoclo Acabado: Satin Serie: P2500, AB P, P50 Y 1400 P (no monumental)	\$205.00

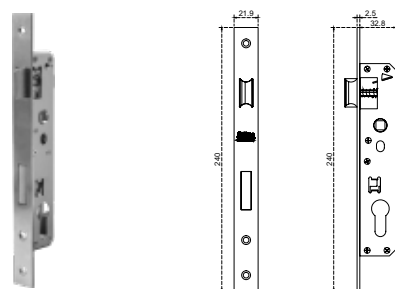

Precios por pieza expresados en pesos mexicanos, los cuales pueden sufrir cambios sin previo aviso. Los precios publicados en este catálogo son precios sugeridos de venta al público con IVA incluido, por lo cual el distribuidor podrá establecer libremente sus precios de reventa. Los productos presentados en este catálogo, pueden ser modificados, derivados de nuestros procesos de innovación y mejora continua. Todos nuestros productos cuentan con garantía. Las presentaciones de venta de nuestros productos (caja, blister, master, corrugado, etc.) pueden cambiar sin previo aviso. Acotaciones en milímetros, se recomienda solicitar ficha técnica y verificar físicamente previo a realizar instalación y perforación.

BRK 8033			
SKU	Clave comercial	Características	Precio sugerido al público con IVA
MX67025	BRK8033 Blanco	Cierre embutido, con cerrojo, sin tornillo. Material: Aluminio	\$80.00
MX67026	BRK8033 Negro	Acabado: Blanco, negro y natural	\$82.00
MX67027	BRK8033 Natural	Fijación: A zoclo Serie: V4000, V4500, 70, 80, 4600 y 10000	\$80.00



BRK 8034			
SKU	Clave comercial	Características	Precio sugerido al público con IVA
MX67028	BRK8034 Blanco	Cierre embutido sin gancho y contra. Con tornillo al frente. Material: Aluminio	\$80.00
MX67029	BRK8034 Negro	Acabado: Blanco, negro y plata	\$80.00
MX67030	BRK8034 Natural	Fijación: A zoclo Serie: V4000, V4500, 70, 80, 4600 y 10000	\$80.00



BRK 8035		
SKU	Características	Precio sugerido al público con IVA
MX67031	Set contra y gancho para jaladeras de embutir. Material: Aluminio Acabado: Natural Fijación: A zoclo Serie: 70	\$13.00

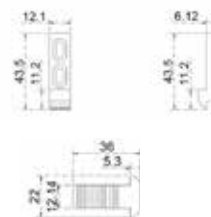

BRK 8036		
SKU	Características	Precio sugerido al público con IVA
MX67032	Set contra y gancho para jaladeras de embutir. Material: Aluminio Acabado: Natural Fijación: A zoclo Serie: V4000, 70 y 80	\$12.00

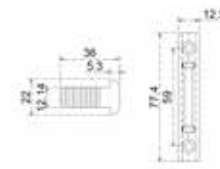

BRK 8037		
SKU	Características	Precio sugerido al público con IVA
MX67033	Set contra y gancho para jaladeras de embutir. Material: Aluminio Acabado: Natural Fijación: A zoclo Serie: V4500 y 10000	\$17.00

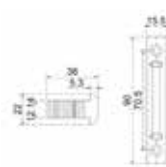

ESCUADRAS

BRK 8040		
SKU	Características	Precio sugerido al público con IVA
MX66994	Escuadra de botón para hoja y marco. Medidas: 23.7 x 14.6 mm Acabado: Natural Serie: V4500 y 10000 (riel)	\$17.00

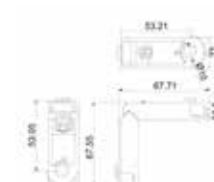

BRK 8041		
SKU	Características	Precio sugerido al público con IVA
MX66995	<p>Escuadra de botón para hoja y marco. Medidas: 35.9 x 13.9 mm Acabado: Natural Serie: V4000, V4500, AB V (marco/hoja), AB P (marco/hoja), 1400 V, 1400 P, 80 (marco), 4600 (opción riel triple), 10000 (hoja), S45 (Fijo, ventana y puerta), S150 (Fijo, marco y hoja)</p>	\$17.00

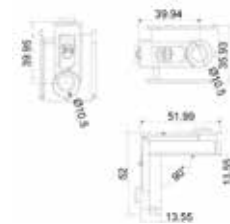

BRK 8042		
SKU	Características	Precio sugerido al público con IVA
MX66996	<p>Escuadra de botón para hoja y marco. Medidas: 22.4 x 10.4 mm Acabado: Natural Serie: V4000, 80 (hoja) y 4600</p>	\$17.00

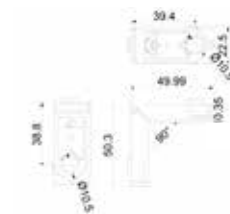

BRK 8043		
SKU	Características	Precio sugerido al público con IVA
MX66997	<p>Escuadra de botón para para hoja y marco. Medidas: 11.6 x 10.1mm Acabado: Natural Serie: AB V y 10000 (riel bajo)</p>	\$12.00



BRK 8045		
SKU	Características	Precio sugerido al público con IVA
MX67040	<p>Escuadra unión para ventana. Serie: P2500 y 1400 V Acabado: Natural</p>	\$13.00



BRK 8046		
SKU	Características	Precio sugerido al público con IVA
MX67041	<p>Escuadra unión para puerta. Serie: P2500 y 1400 P Acabado: Natural</p>	\$19.00

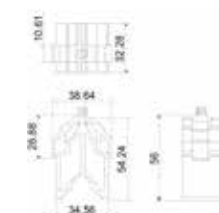

BRK 8050		
SKU	Características	Precio sugerido al público con IVA
MX67042	<p>Unión pilastra para ventana. Serie: P2500, AB V, y 1400 V Acabado: Natural</p>	\$13.00



BRK 8051		
SKU	Características	Precio sugerido al público con IVA
MX67043	<p>Unión pilastra para puerta. Serie: P2500, AB P y 1400 P Acabado: Natural</p>	\$19.00

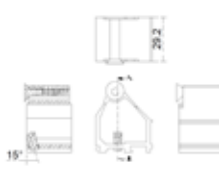

BRK 8055		
SKU	Características	Precio sugerido al público con IVA
MX67044	Escuadra tetón, de extrusión de aluminio con pivote y tornillo llave allen. Serie: V4000 y 4600 (3 rieles) Acabado: Natural	\$19.00

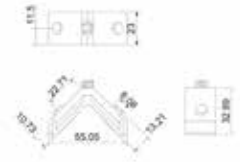

BRK 8056		
SKU	Características	Precio sugerido al público con IVA
MX67045	Escuadra tetón, de extrusión de aluminio con pivote y tornillo llave allen. Serie: V4000 y 4600 (hoja) Acabado: Natural	\$19.00

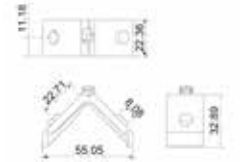

BRK 8057		
SKU	Características	Precio sugerido al público con IVA
MX67046	Escuadra tetón, de extrusión de aluminio con pivote y tornillo llave allen. Serie: V4000 y 4600 (riel) Acabado: Natural	\$25.00

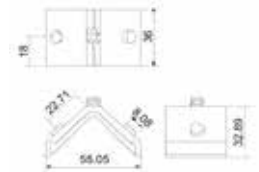

GOMAS, EMPAQUES Y FELPAS

BRK 8065		
SKU	Características	Precio sugerido al público con IVA
MX67049	Empaque hongo, base de 6.5 mm rollo de 200 m. Serie: AB V y AB P Material: Caucho Acabado: Negro / Base naranja	\$1,796.00

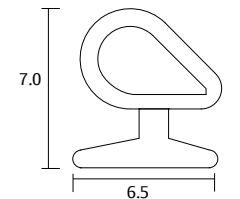
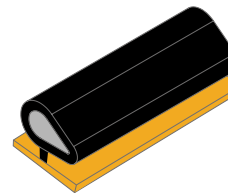

BRK 8066		
SKU	Características	Precio sugerido al público con IVA
MX67050	Empaque hoja, base de 6.5 mm rollo de 200 m. Serie: AB V y AB P Material: PVC Acabado: Negro / Base naranja	\$4,037.00

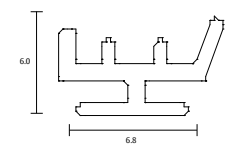
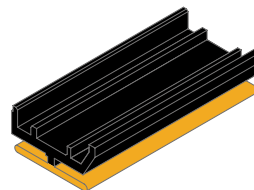

BRK 8071		
SKU	Características	Precio sugerido al público con IVA
MX67051	Goma burbuja, base rígida. Base: 8.5 mm rollo de 200 m Serie: 1400 V y 1400 P Material: Caucho Acabado: Negro / Base naranja	\$2,797.00

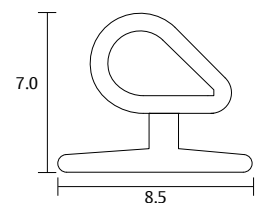
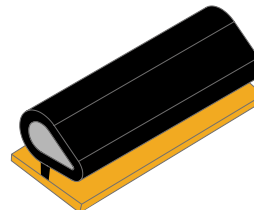

BRK 8072		
SKU	Características	Precio sugerido al público con IVA
MX67052	Goma peine, base rígida. Base: 8.5 mm rollo de 200 m Serie: 1400 V y 1400 P Material: PVC Acabado: Negro / Base naranja	\$2,992.00

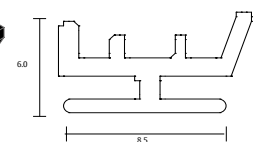
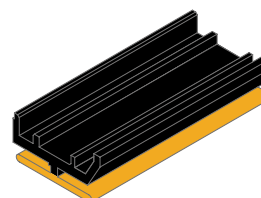

BRK 8076		
SKU	Características	Precio sugerido al público con IVA
MX66998	<p>Felpa con membrana intermedia. Medidas: base 6.8 mm x 5 mm altura pelo x 7 mm Membrana: Rollo 200 m Serie: V4500, 80 y 10000 Acabado: Negro</p>	\$395.00



TecnoMX

ASSA ABLOY

FF200N		
SKU	Características	Precio sugerido al público con IVA
MX65227	<p>Felpa con membrana intermedia. Medidas: base 6.8 mm x 5 mm altura pelo x 6 mm Membrana: Rollo 200 m Serie: V4000, 70 y 4600 Acabado: Negro y Gris</p>	\$669.00



Síguenos en nuestras redes

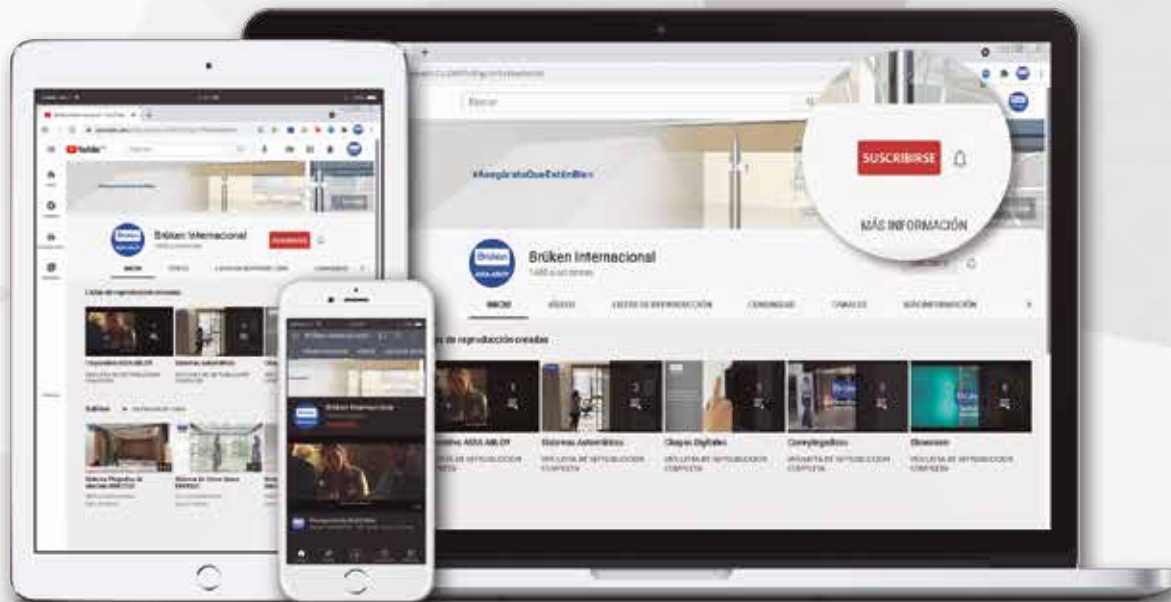

@HerrajesBruken



@HerrajesBruken



@HerrajesBruken









HerrajesBruken

INUEVO!

BRK 3556

CERRADURA DIGITAL de Manija para Perfil Angosto de Aluminio

-  1 Cerradura
-  Para perfil angosto de aluminio con espesor de 25mm a 45mm
-  Huella Digital
-  Combinación Numérica
-  3 Baterías (No incluidas)
-  Hasta 40 usuarios por huella digital y clave

Fuente de energía de emergencia: Con batería externa de carga micro USB.

SKU	Descripción	ACABADO	Precio sugerido al público con IVA
MX67671	Cerradura Digital de Manija para perfil angosto de aluminio.	Satín	\$3,740.00
MX67670		Negro Mate	\$3,740.00

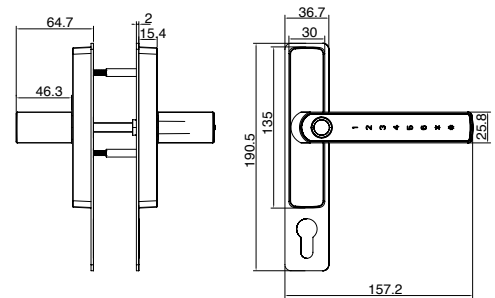

KIT BRK 3656

KIT BRK 3556 SATÍN

SKU	Componentes	Precio sugerido al público con IVA
MX67879	Cerradura Digital de Manija BRK3556 Cerradura Paleta de Embutir para Perfiles de Aluminio BRK 8080 Cilindro de 70 mm BRK4771	\$4,130.00



KIT BRK 3556 NEGRO MATE

SKU	Componentes	Precio sugerido al público con IVA
MX67880	Cerradura Digital de Manija BRK3556 Cerradura Paleta de Embutir para Perfiles de Aluminio BRK 8080 Cilindro de 70 mm BRK4771	\$4,130.00



Precios por pieza expresados en pesos mexicanos, los cuales pueden sufrir cambios sin previo aviso. Los precios publicados en este catálogo son precios sugeridos de venta al público con IVA incluido, por lo cual el distribuidor podrá establecer libremente sus precios de reventa. Los productos presentados en este catálogo, pueden ser modificados, derivados de nuestros procesos de innovación y mejora continua. Todos nuestros productos cuentan con garantía. Las presentaciones de venta de nuestros productos (caja, blister, master, corrugado, etc.) pueden cambiar sin previo aviso. Acotaciones en milímetros, se recomienda solicitar ficha técnica y verificar físicamente previo a realizar instalación y perforación.

HERRAJES LÍNEA MADERA

Brüken

ASSA ABLOY

ECATEPEC | PACHUCA | TECÁMAC

 55 2114 8055

   @herrajesazteca

 contacto@herrajesazteca.com.mx

 www.herrajesazteca.com.mx



BISAGRAS

Bisagra oculta en zamac para puertas de madera, de gran calidad y diseño esbelto.

- Capacidad de carga: 45 y 70 kgs
- Material: Zamac
- Material de la articulación: Acero inoxidable
- Acabado: Satín

BRK 4240							
SKU	Clave comercial	Formato	Medidas				Precio sugerido al público con IVA
			A	B	C	D	
MX66512	BRK 4240-13x45	13 X 45	13	9	45	32	\$60.00
MX66513	BRK 4240-13x60	13 X 60	13	8	60.5	47	\$89.00
MX66514	BRK 4240-16x70	16 X 70	16	11	70	53.72	\$176.00
MX66515	BRK 4240-19x95	19 X 95	19	13	95	74	\$194.00
MX66516	BRK 4240-25x118	25 X 118	25	18	117.5	91.5	\$337.00

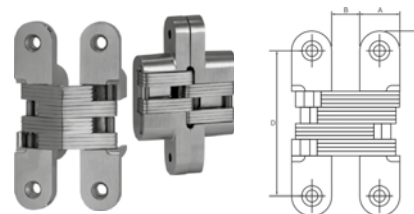

Bisagra de libro en acero inoxidable calidad 201, para marcos de madera, fierro y aluminio

- Capacidad de carga: 80 kgs. x 3 pzs.
- Acabado: Satín
- Material: Acero inoxidable 201

BRK 4201							
SKU	Clave comercial	Formato	Medidas			Tornillos	Precio sugerido al público con IVA
			A	B	C		
MX66502	BRK 4201-2x2x2	2 X 2 x 2	2"	2"	2 mm	6	\$48.00
MX66501	BRK 4201-25x25x2	2.5 X 2.5 x 2	2.5"	2.5"			\$56.00
MX66504	BRK 4201-3x3x2	3 X 3 x 2	3"	3"			\$60.00
MX66503	BRK 4201-35x35x2	3.5 X 3.5 x 2	3.5"	3.5"			\$65.00
MX66505	BRK 4201-4x4x25	4 X 4 x 2.5	4"	4"			2.5 mm

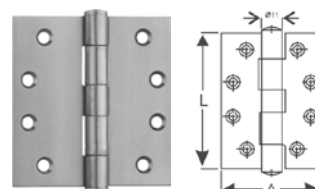

Bisagra en acero inoxidable calidad 304 con baleros para marcos de madera y metálicos, perno suelto y doble balero.

- Capacidad de carga: 80 kgs. x 3 pzs.
- Acabado: Satín.
- Material: Acero inoxidable 304

BRK 4202							
SKU	Clave comercial	Formato	Medidas			Tornillos	Precio sugerido al público con IVA
			Longitud	Ancho	Espesor		
MX66506	BRK 4202-3x3x3	3 x 3 x 3	3"	3"	3 mm	6	\$96.00
MX66508	BRK 4202-4x4x3	4 x 4 x 3	4"	4"			\$154.00
MX66507	BRK 4202-45x4x35	4.5 x 4 x 3.5	4.5"	4"			3.5 mm

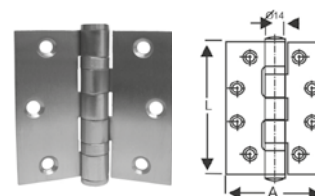

Bisagra en acero inoxidable calidad 304 con resortes para marcos de madera y metálicos.

- Capacidad de carga: 60 kgs. x 3 pzs.
- Acabado: Satín.
- Material: Acero inoxidable 304

BRK 4203							
SKU	Clave comercial	Formato	Medidas			Tornillos	Precio sugerido al público con IVA
			Longitud	Ancho	Espesor		
MX66510	BRK 4203-3x3x3	3 x 3 x 3	3"	3"	3 mm	6	\$163.00
MX66509	BRK 4203-35x35x3	3.5 x 3.5 x 3	3.5"	3.5"			\$176.00
MX66511	BRK 4203-4x4x3	4 x 4 x 3	4"	4"			8

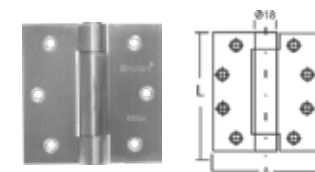

CALIDAD, DISEÑO, DURABILIDAD Y GARANTÍA.

SÓLO LOS PRODUCTOS BRÜKEN TE LO DAN



Bisagra de libro en fierro con 4, 6 y 8 perforaciones.

* Las perforaciones pueden variar de acuerdo al tamaño.

• Material: Fierro.

BRK 5200 5201 5202 5203 5204 5207 5212							
SKU	Clave comercial	Acabados	Medidas			Tornillos	Precio sugerido al público con IVA
			Longitud	Ancho	Espesor		
MX66517	BRK 5200		2"	2"	1.2 mm	4	\$12.00
MX66518	BRK 5201		2.5"	2.5"	1.3 mm		\$15.00
MX66519	BRK 5202	Níquel Satin	3"	3"	1.6 mm	6	\$17.00
MX66520	BRK 5203		3.5"	3.5"	2.2 mm		\$25.00
MX66521	BRK 5204		4"	4"		8	\$30.00
MX66524	BRK 5207	Latón Antiguo	3"	3"	1.5 mm	6	\$25.00
MX66529	BRK 5212	Latón Brillante				6	\$19.00

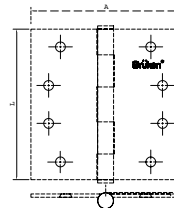
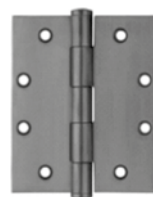

Bisagra arquitectónica con baleros

• Material: Fierro

BRK 5240 5241 5242 5244 5245						
SKU	Clave comercial	Medidas			Tornillos	Precio sugerido al público con IVA
		Longitud	Ancho	Espesor		
MX66532	BRK 5240				6	\$26.00
MX66533	BRK 5241	3"	3"	2 mm		\$30.00
MX66534	BRK 5242					\$30.00
MX66535	BRK 5245	4"	4"	3 mm		\$80.00

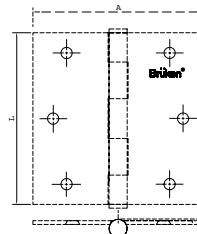

Bisagra arquitectónica sin baleros

• Material: Fierro

BRK 5250 5251 5252							
SKU	Clave comercial	Acabados	Medidas			Tornillos	Precio sugerido al público con IVA
			Longitud	Ancho	Espesor		
MX66536	BRK 5250	Níquel Satin				6	\$17.00
MX66537	BRK 5251	Latón Antiguo	3"	3"	2 mm	6	\$22.00
MX66538	BRK 5252	Latón Pulido					\$25.00

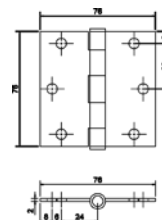

Bisagra alargada para marcos de madera.

• Material: Fierro.

BRK 5260 5261							
SKU	Clave comercial	Acabados	Medidas			Precio sugerido al público con IVA	
			Longitud	Ancho	Espesor		
MX66539	BRK 5260	Níquel Satin	63.5 mm	44 mm	1.3 mm		\$10.00
MX66540	BRK 5261	Latón Antiguo					\$10.00



Bisagra alargada para marcos de madera.

• Material: Fierro.

BRK 5270 5271							
SKU	Clave comercial	Acabados	Medidas			Precio sugerido al público con IVA	
			Longitud	Ancho	Espesor		
MX66541	BRK 5270	Níquel Satin	73 mm	46 mm	1.3 mm		\$12.00
MX66542	BRK 5271	Latón Antiguo					\$12.00

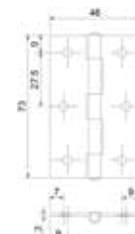

BISAGRAS BIDIMENSIONALES

BRK 1120 A 1120 B		
SKU	Características	Precio sugerido al público con IVA
MX67595	Luz cálida led para bisagra bidimensional	\$25.00
MX67596	Luz fría led para bisagra bidimensional	\$25.00

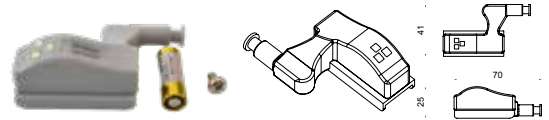

Nota: Precio no incluye la bisagra. Precio por luz LED. Incluye Batería.



BRK 5300		
SKU	Características	Precio sugerido al público con IVA
MX66543	<ul style="list-style-type: none"> • Recta • Diámetro: 35 mm • Espesor: 1 mm • Venta por par 	\$22.00

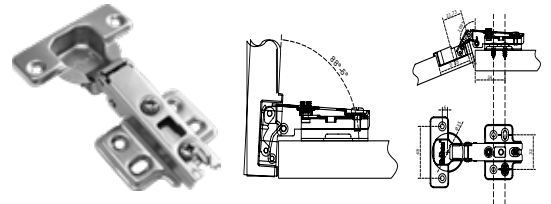

BRK 5301		
SKU	Características	Precio sugerido al público con IVA
MX66544	<ul style="list-style-type: none"> • Semi - curva • Diámetro: 35 mm • Espesor: 1 mm • Venta por par 	\$22.00

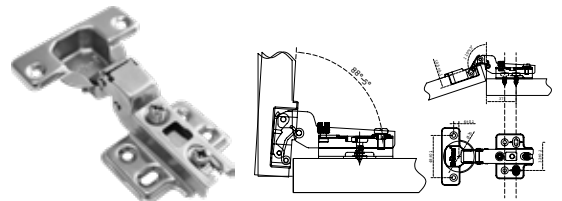

BRK 5302		
SKU	Características	Precio sugerido al público con IVA
MX66545	<ul style="list-style-type: none"> • Curva • Diámetro: 35 mm • Espesor: 1 mm • Venta por par 	\$22.00

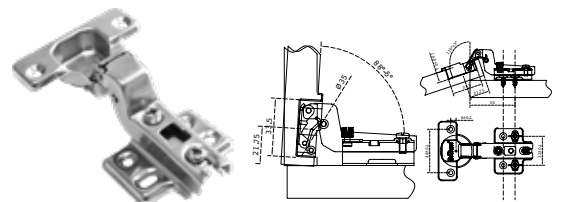

BRK 5320		
SKU	Características	Precio sugerido al público con IVA
MX66549	<ul style="list-style-type: none"> • Hidráulica recta • Diámetro: 35 mm • Espesor: 1 mm • Venta por pieza • Base clip • Cierre lento 	\$30.00

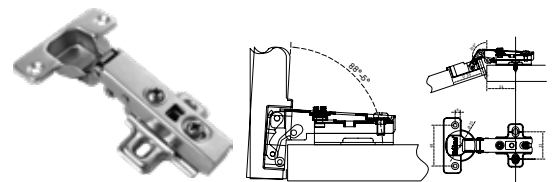

BRK 5321		
SKU	Características	Precio sugerido al público con IVA
MX66550	<ul style="list-style-type: none"> • Hidráulica semi - curva • Diámetro: 35 mm • Espesor: 1 mm • Venta por pieza • Base clip • Cierre lento 	\$30.00

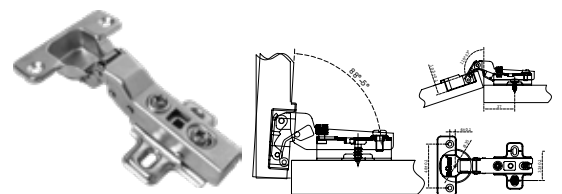

BRK 5341		
SKU	Características	Precio sugerido al público con IVA
MX66556	<ul style="list-style-type: none"> Bisagra bidimensional de sobreponer Espesor: 1 mm Venta por pieza 	\$21.00

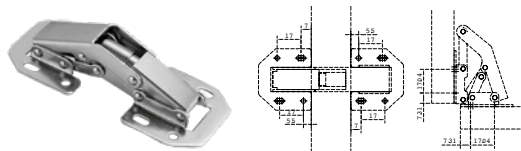

BRK 5360		
SKU	Características	Precio sugerido al público con IVA
MX66557	<ul style="list-style-type: none"> Bisagra bidimensional recta Push to Open Diámetro: 35 mm Espesor: 1 mm Venta por par 	\$34.00

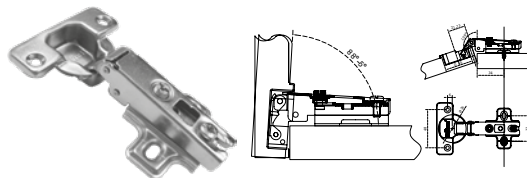

BRK 5361		
SKU	Características	Precio sugerido al público con IVA
MX66558	<ul style="list-style-type: none"> Bisagra bidimensional semi - curva Push to Open Diámetro: 35 mm Espesor: 1 mm Venta por par 	\$34.00

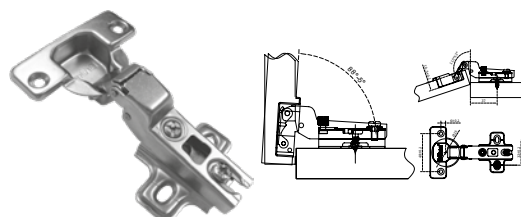

BRK 5362		
SKU	Características	Precio sugerido al público con IVA
MX66559	<ul style="list-style-type: none"> Bisagra bidimensional curva Push to Open Diámetro: 35 mm Espesor: 1 mm Venta por par 	\$30.00

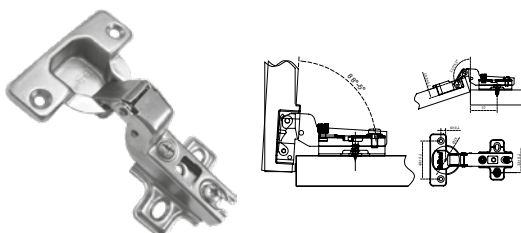

BRK 5370		
SKU	Características	Precio sugerido al público con IVA
MX66560	<ul style="list-style-type: none"> Kit bisagra bidimensional recta Push to Open Incluye: 2 bisagras BRK5360 y un imán BRK1119 Aplicaciones: para muebles de madera, hierro, mdf, etc. 	\$40.00



CHAPAS Y MANIJAS

BRK 4751		
SKU	Características	Precio sugerido al público con IVA
MX66613	<p>Mecanismo de embutir pestillo - bulones de 50 x 85 con escudo antitaladro.</p> <p>Material: Placa de acero inoxidable 304 en acabado satinado y mecanismo de acero.</p>	\$533.00



BRK 4752		
SKU	Características	Precio sugerido al público con IVA
MX66614	<p>Mecanismo de embutir pestillo - pasador de 50 x 85 con escudo.</p> <p>Material: Placa de acero inoxidable 304 en acabado satinado y mecanismo de acero.</p>	\$236.00

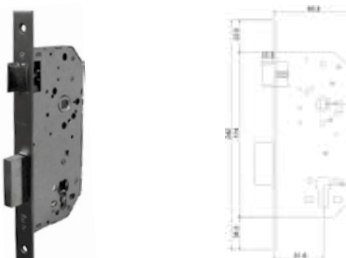

BRK 4753		
SKU	Características	Precio sugerido al público con IVA
MX66615	<p>Mecanismo de embutir pestillo - bulones cuadrados de 45 x 85 con escudo.</p> <p>Material: Placa de acero en acabado níquel satin y mecanismo de acero.</p>	\$242.00

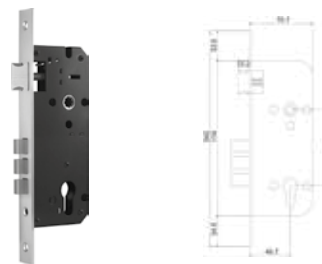

BRK 4754		
SKU	Características	Precio sugerido al público con IVA
MX66901	<p>Mecanismo de embutir con bulones y sin pestillo para puertas de madera.</p> <p>Medidas: 110x78 Material: Placa de acero inoxidable 304 y cuerpo de acero</p>	\$180.00

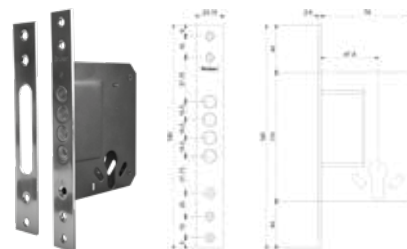

Cilindro seguridad estándar
Llave - Llave.

BRK 4771				
SKU	Clave comercial	Medidas	Seguridad Estándar	Precio sugerido al público con IVA
MX66626	BRK 4771-70	70 mm 35/35	3 Llaves	\$220.00
MX66627	BRK 4771-80	80 mm 40/40		\$276.00
MX66625	BRK 4771-10	100 mm 50/50		\$334.00

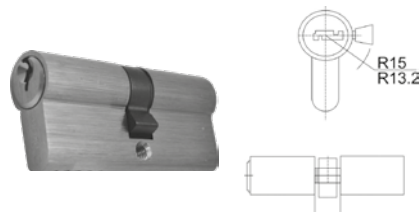

Cilindro seguridad estándar
Llave - Mariposa.

BRK 4772				
SKU	Clave comercial	Medidas	Seguridad Estándar	Precio sugerido al público con IVA
MX66629	BRK 4772-70	70 mm 35/35	3 Llaves	\$234.00
MX66630	BRK 4772-80	80 mm 40/40		\$390.00
MX66628	BRK 4772-100	100 mm 50/50		\$521.00

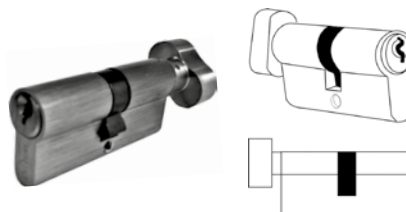

Cilindro seguridad estándar
Llave - Llave. De alta seguridad.

BRK 4773				
SKU	Clave comercial	Medidas	Seguridad Estándar	Precio sugerido al público con IVA
MX66632	BRK 4773-70	70 mm 35/35	5 Llaves	\$253.00
MX66633	BRK 4773-80	80 mm 40/40		\$387.00
MX66631	BRK 4773-100	100 mm 50/50		\$530.00
MX66895	BRK 4773-120	120 mm 60/60		\$560.00
MX66896	BRK 4773-140	140 mm 70/70		\$586.00

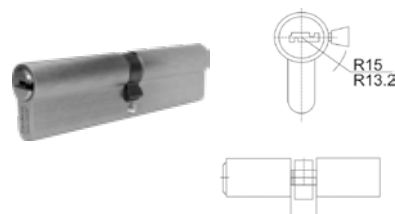

Cilindro de alta seguridad
Llave - Mariposa.

BRK 4774				
SKU	Clave comercial	Medidas	Seguridad Estándar	Precio sugerido al público con IVA
MX66635	BRK 4774-70	70 mm 35/35	5 Llaves	\$318.00
MX66636	BRK 4774-80	80 mm 40/40		\$428.00
MX66634	BRK 4774-100	100 mm 50/50		\$657.00
MX66897	BRK 4774-120	120 mm 60/60		\$687.00
MX66898	BRK 4774-140	140 mm 70/70		\$392.00

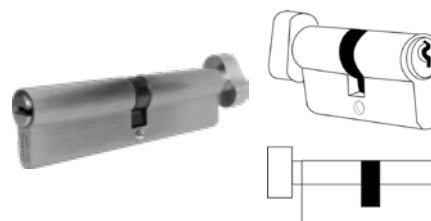

**Cilindro para baño
Desbloqueo - Mariposa.**

BRK 4775				
SKU	Clave comercial	Medidas	Baño	Precio sugerido al público con IVA
MX66638	BRK 4775-70	70 mm 35/35	Sin llaves	\$189.00
MX66639	BRK 4775-80	80 mm 40/40		\$392.00
MX66637	BRK 4775-100	100 mm 50/50		\$521.00

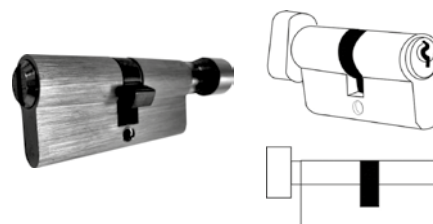

Kits de Acceso disponibles (Mecanismo de embutir + cilindro)

KIT MECANISMO + CILINDRO			
SKU	Clave comercial	Descripción	Precio sugerido al público con IVA
MX66479	KITMANIJAS01	Kit Mecanismo Brk4751/ Cilindro4773-70Mm	\$749.00
MX66480	KITMANIJAS02	Kit Mecanismo Brk4751/ Cilindro4774-70Mm	\$785.00
MX66481	KITMANIJAS03	Kit Mecanismo Brk4752/ Cilindro4771-70Mm	\$404.00
MX66482	KITMANIJAS04	Kit Mecanismo Brk4752/ Cilindro4772-70Mm	\$426.00
MX66483	KITMANIJAS05	Kit Mecanismo Brk4752/ Cilindro4775-70Mm	\$426.00
MX66484	KITMANIJAS06	Kit Mecanismo Brk4753/ Cilindro4773-70Mm	\$426.00
MX66485	KITMANIJAS07	Kit Mecanismo Brk4753/ Cilindro4774-70Mm	\$426.00
MX66486	KITMANIJAS08	Kit Mecanismo Brk4752/ Cilindro4773-70Mm	\$530.00
MX66487	KITMANIJAS09	Kit Mecanismo Brk4752/ Cilindro4774-70Mm	\$530.00

BRK 4700		
SKU	Características	Precio sugerido al público con IVA
MX66696	<p>Manija "U" tubular Incluye su boca - llave y juego de tornillos recortables.</p> <ul style="list-style-type: none"> • Material: Acero inoxidable calidad 304 • Acabado: Satín 	\$305.00

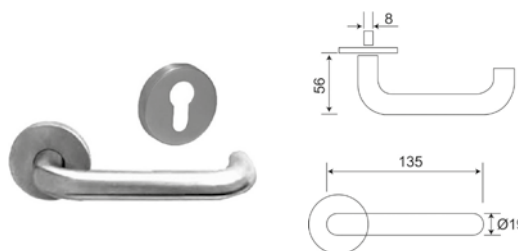

BRK 4701		
SKU	Características	Precio sugerido al público con IVA
MX66697	<p>Manija "J" tubular Incluye su boca - llave y juego de tornillos recortables.</p> <ul style="list-style-type: none"> • Material: Acero inoxidable calidad 304 • Acabado: Satín 	\$275.00

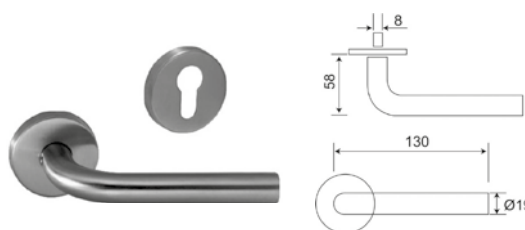

BRK 4702		
SKU	Características	Precio sugerido al público con IVA
MX66698	<p>Manija "L" tubular Incluye su boca - llave y juego de tornillos recortables.</p> <ul style="list-style-type: none"> • Material: Acero inoxidable calidad 304 • Acabado: Satín 	\$300.00

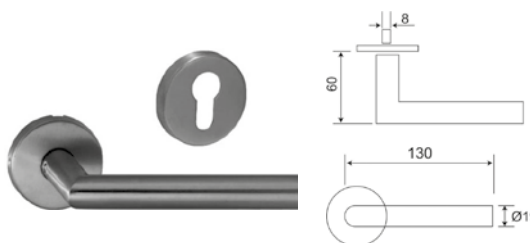

BRK 4703		
SKU	Características	Precio sugerido al público con IVA
MX66699	<p>Manija "C" hueca Incluye su boca - llave y juego de tornillos recortables.</p> <ul style="list-style-type: none"> • Material: Acero inoxidable calidad 304 • Acabado: Satín 	\$427.00

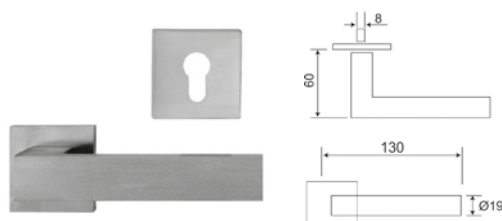

BRK 4704		
SKU	Características	Precio sugerido al público con IVA
MX66700	<p>Manija tubular incluye boca - llave y tornillos.</p> <ul style="list-style-type: none"> • Medidas: Manija Ø20 x 130 x 60 mm y boca-llave Ø53 x 10 mm • Material: En acero inoxidable calidad 304 • Acabado: Satin 	\$306.00

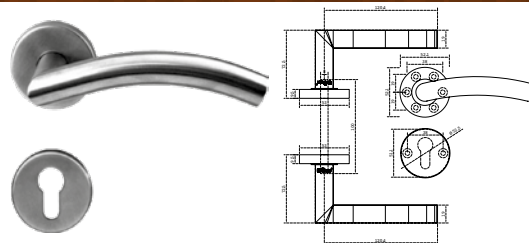

BRK 4706		
SKU	Características	Precio sugerido al público con IVA
MX66702	<p>Manija sólida incluye boca - llave y tornillos.</p> <ul style="list-style-type: none"> • Medidas: Ø52 x 131 x 60 mm y boca-llave Ø53 x 10 mm • Material: Acero inoxidable calidad 304 • Acabado: Satin 	\$494.00

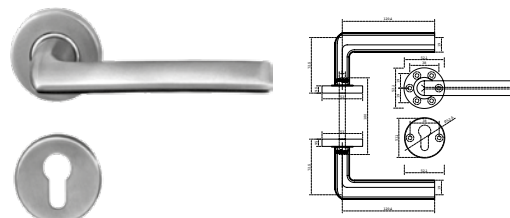

BRK 4707		
SKU	Características	Precio sugerido al público con IVA
MX66703	<p>Manija tubular incluye boca - llave y tornillo.</p> <ul style="list-style-type: none"> • Medidas: Ø52 x 135.5 x 57.5 mm y boca-llave Ø53 x 10 mm • Material: Acero inoxidable calidad 304 • Acabado: Satin 	\$779.00

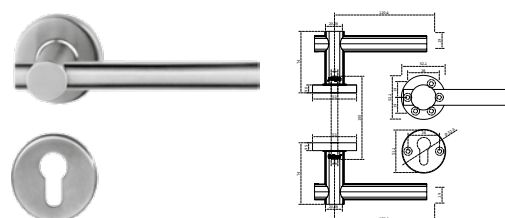

BRK 4708		
SKU	Características	Precio sugerido al público con IVA
MX66704	<p>Manija "L" tubular con placa ovalada incluye tornillos.</p> <ul style="list-style-type: none"> • Medidas: 228 x 43 x 10 mm • Material: Acero inoxidable calidad 304 • Acabado: Satin 	\$485.00

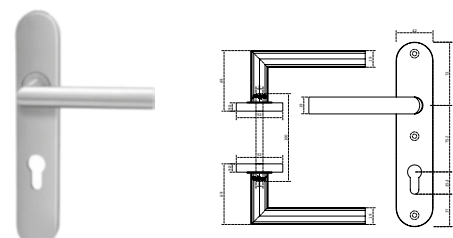

BRK 4709		
SKU	Características	Precio sugerido al público con IVA
MX66705	<p>Manija "J" con placa ovalada incluye tornillos.</p> <ul style="list-style-type: none"> • Medidas: 228 x 43 x 10 mm • Material: Acero inoxidable calidad 304 • Acabado: Satin 	\$485.00

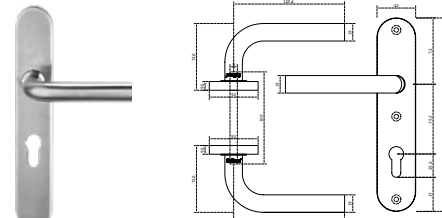

BRK 4712		
SKU	Características	Precio sugerido al público con IVA
MX66693	<p>Manija "L" tubular con placa cuadrada sin boca-llave incluye tornillos.</p> <ul style="list-style-type: none"> • Medidas: 170 x 170 x 1.5 mm • Material: Acero inoxidable calidad 304 • Acabado: Satin 	\$609.00

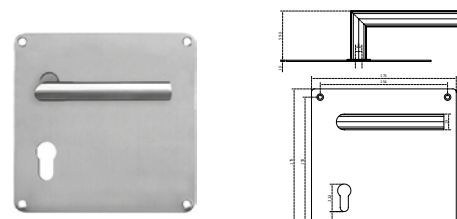

BRK 4723				
SKU	Clave comercial	Acabados	Características	Precio sugerido al público con IVA
MX66596	BRK 4723LA	Latón Antiguo	Función llave. Para contraer el pestillo se puede girar cualquiera de las perillas. Para fijar la perilla exterior y colocar el seguro, presiona el botón interior. Para abrir (liberar el botón del seguro), gira la perilla interior o la llave. Únicamente la perilla interior se mantiene libre.	\$173.00
MX66597	BRK 4723LP	Latón Pulido		\$173.00
MX66598	BRK 4723SS	Acero Inoxidable		\$138.00



BRK 4724				
SKU	Clave comercial	Acabados	Características	Precio sugerido al público con IVA
MX66599	BRK 4724LA	Latón Antiguo	Función privacidad (baño). Para contraer el pestillo se puede girar cualquiera de las perillas. Para fijar la perilla exterior y colocar el seguro, presionar el botón interior. Para abrir desde afuera, introduce un desarmador plano o similar en ranura de seguro exterior.	\$163.00
MX66600	BRK 4724LP	Latón Pulido		\$163.00
MX66601	BRK 4724SS	Acero Inoxidable		\$142.00



BRK 4731				
SKU	Clave comercial	Acabados	Características	Precio sugerido al público con IVA
MX67228	BRK 4731LA	Latón Antiguo	Función llave. Para contraer el pestillo se puede girar cualquiera de las manijas. Para fijar la manija exterior y colocar el seguro, gira la mariposa interior. Solamente con la llave, o girando la mariposa interior se libera el seguro.	\$254.00
MX67229	BRK 4731LP	Latón Pulido		\$281.00
MX67227	BRK 4731NS	Níquel Satin		\$231.00



BRK 4732				
SKU	Clave comercial	Acabados	Características	Precio sugerido al público con IVA
MX67230	BRK 4732NS	Níquel Satin	Función privacidad (baño). Para contraer el pestillo se puede girar cualquiera de las manijas. Para fijar la manija exterior y colocar el seguro, gira la mariposa interior. Para abrir desde afuera, introduce un desarmador plano o similar en ranura de seguro exterior.	\$220.00



BRK 4733				
SKU	Clave comercial	Acabados	Características	Precio sugerido al público con IVA
MX67231	BRK 4733NS	Níquel Satin	Función llave. Para contraer el pestillo se puede girar cualquiera de las manijas. Para fijar la manija exterior y colocar el seguro, gira la mariposa interior. Solamente con la llave, o girando la mariposa interior se libera el seguro.	\$248.00



BRK 4734				
SKU	Clave comercial	Acabados	Características	Precio sugerido al público con IVA
MX67232	BRK 4734NS	Níquel Satin	Función privacidad (baño). Para contraer el pestillo se puede girar cualquiera de las manijas. Para fijar la manija exterior y colocar el seguro, gira la mariposa interior. Para abrir desde afuera, introduce un desarmador plano o similar en ranura de seguro exterior.	\$248.00



BRK 4741NS				
SKU	Clave comercial	Acabados	Características	Precio sugerido al público con IVA
MX66609	BRK 4741NS	■ Níquel Satín	<p>Función llave.</p> <p>Para contraer el pestillo se puede girar cualquiera de las manijas. Para fijar la manija exterior y colocar el seguro, gira la mariposa interior. Solamente con la llave, o girando la mariposa interior se libera el seguro.</p>	\$435.00



BRK 4742NS				
SKU	Clave comercial	Acabados	Características	Precio sugerido al público con IVA
MX66610	BRK 4742NS	■ Níquel Satín	<p>Función Privacidad (baño).</p> <p>Para contraer el pestillo se puede girar cualquiera de las manijas. Para fijar la manija exterior y colocar el seguro, gira la mariposa interior. Para abrir desde afuera, introduce un desarmador plano o similar en ranura de seguro exterior.</p>	\$439.00



BRK 4743NS				
SKU	Clave comercial	Acabados	Características	Precio sugerido al público con IVA
MX66611	BRK 4743NS	■ Níquel Satín	<p>Función llave.</p> <p>Para contraer el pestillo se puede girar cualquiera de las manijas. Para fijar la manija exterior y colocar el seguro, gira la mariposa interior. Solamente con la llave, o girando la mariposa interior se libera el seguro.</p>	\$474.00



BRK 4744NS				
SKU	Clave comercial	Acabados	Características	Precio sugerido al público con IVA
MX66612	BRK 4744NS	Níquel Satín	<p>Función Privacidad (baño).</p> <p>Para contraer el pestillo se puede girar cualquiera de las manijas. Para fijar la manija exterior y colocar el seguro, gira la mariposa interior. Para abrir desde afuera, introduce un desarmador plano o similar en ranura de seguro exterior.</p>	\$430.00



BRK 4741DA				
SKU	Clave comercial	Acabados	Características	Precio sugerido al público con IVA
MX66915	BRK 4741DA	■ Negro Mate	<p>Función Llave - Mariposa.</p> <p>Para contraer el pestillo se puede girar cualquiera de las manijas. Para fijar la manija exterior y colocar el seguro, gira la mariposa interior. Solamente con la llave, o girando la mariposa interior se libera el seguro.</p>	\$439.00



BRK 4742DA				
SKU	Clave comercial	Acabados	Características	Precio sugerido al público con IVA
MX66916	BRK 4742DA	■ Negro Mate	<p>Función Privacidad (baño).</p> <p>Para contraer el pestillo se puede girar cualquiera de las manijas. Para fijar la manija exterior y colocar el seguro, gira la mariposa interior. Para abrir desde afuera, introduce un desarmador plano o similar en ranura de seguro exterior.</p>	\$475.00



BRK 4743DA

SKU	Clave comercial	Acabados	Características	Precio sugerido al público con IVA
MX66917	BRK 4743D4	■ Negro Mate	<p>Función Llave - Mariposa.</p> <p>Para contraer el pestillo se puede girar cualquiera de las manijas. Para fijar la manija exterior y colocar el seguro, gira la mariposa interior. Solamente con la llave, o girando la mariposa interior se libera el seguro.</p>	\$475.00



BRK 4744DA

SKU	Clave comercial	Acabados	Características	Precio sugerido al público con IVA
MX66918	BRK 4744D4	■ Negro Mate	<p>Función Privacidad (baño).</p> <p>Para contraer el pestillo se puede girar cualquiera de las manijas. Para fijar la manija exterior y colocar el seguro, gira la mariposa interior. Para abrir desde afuera, introduce un desarmador plano o similar en ranura de seguro exterior.</p>	\$430.00



BRK 4761

SKU	Clave comercial	Acabados	Características	Precio sugerido al público con IVA
MX66616	BRK 4761NS	■ Níquel Satín	<p>Función llave - mariposa.</p> <p>Para abrir o cerrar, dar media vuelta a mariposa interior o llave exterior.</p>	\$191.00



BRK 4762

SKU	Clave comercial	Acabados	Características	Precio sugerido al público con IVA
MX66617	BRK 4762LA	■ Latón Antiguo	<p>Función llave - llave.</p>	\$212.00
MX66618	BRK 4762NS	■ Níquel Satín	<p>Para abrir o cerrar, dar media vuelta a cilindro con llave interior / exterior.</p>	\$212.00



BRK 4763

SKU	Clave comercial	Acabados	Características	Precio sugerido al público con IVA
MX66619	BRK 4763LA	■ Latón Antiguo	<p>Función llave - mariposa.</p>	\$236.00
MX66620	BRK 4763LP	■ Latón Pulido	<p>Para abrir o cerrar, dar media vuelta a mariposa interior o llave exterior.</p>	\$236.00
MX66621	BRK 4763NS	■ Níquel Satín		\$236.00



BRK 4764

SKU	Clave comercial	Acabados	Características	Precio sugerido al público con IVA
MX66622	BRK 4764LA	■ Latón Antiguo	<p>Función llave - llave.</p>	\$271.00
MX66623	BRK 4764LP	■ Latón Pulido	<p>Para abrir o cerrar, dar media vuelta a cilindro con llave interior / exterior.</p>	\$271.00
MX66624	BRK 4764NS	■ Níquel Satín		\$271.00



CIERRAPUERTAS

TecnoMX®
ASSA ABLOY

CIPU2 CIPU3 CIPU4				
SKU	Clave comercial	Acabados	Características	Precio sugerido al público con IVA
MX67400	CIPU2BL	Blanco	CIPU2	\$414.00
MX67401	CIPU2NA	Natural	Cierrapuertas fuerza 2 Fabricado en aluminio de alta resistencia	\$414.00
MX67402	CIPU2NE	Negro	• Capacidad: de 25 a 45 kg	\$414.00
MX67205	CIPU3BL	Blanco	CIPU3	\$427.00
MX67206	CIPU3NA	Natural	Cierrapuertas fuerza 3 Fabricado en aluminio de alta resistencia.	\$430.00
MX67207	CIPU3NE	Negro	• Capacidad: de 45 a 65 kg	\$467.00
MX67208	CIPU4BL	Blanco	CIPU4	\$525.00
MX67209	CIPU4NA	Natural	Cierrapuertas fuerza 4 Fabricado en aluminio de alta resistencia.	\$525.00
MX67210	CIPU4NE	Negro	• Capacidad: de 65 a 85 kg	\$525.00



BRK 4104		
SKU	Características	Precio sugerido al público con IVA
MX66728	Placa de empuje de 100 x 300. • Material: Acero inoxidable calidad 304 • Medidas: 100 x 300 x 1.5 mm	\$147.00



CORREDERAS

TIPO EUROPEA					
SKU	Clave comercial	Características	Medidas		Precio sugerido al público con IVA
			Longitud	Espesor	
MX66645	BRK 4290 - 10	Corredera EKO Material: Acero Acabado: Blanco Capacidad: 25 kg	250 mm (10")	1 x 1 mm	\$35.00
MX66646	BRK 4290 - 12		300 mm (12")		\$39.00
MX66647	BRK 4290 - 14		350 mm (14")		\$42.00
MX66648	BRK 4290 - 16		400 mm (16")		\$49.00
MX66649	BRK 4290 - 18		450 mm (18")		\$52.00
MX66650	BRK 4290 - 20		500 mm (20")		\$56.00
MX66651	BRK 4290 - 22		550 mm (22")		\$65.00
MX66652	BRK 4290 - 24		600 mm (24")		\$66.00
MX66653	BRK 4291 - 12	Corredera EKO Material: Acero Acabado: Negro Capacidad: 25 kg	300 mm (12")		\$40.00



METAL BOX					
SKU	Clave comercial	Características	Medidas		Precio sugerido al público con IVA
			Longitud	Espesor	
MX66656	BRK 4295 - 20	Corredera EKO Material: Acero Acabado: Blanco Capacidad: 30 kg	500 mm (20")	1 x 1 mm	\$165.00



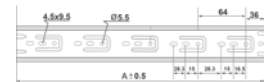

EXTENSIÓN TOTAL								
SKU	Clave comercial	Características	Medidas				Precio sugerido al público con IVA	
			Longitud	Ancho	Espesor	A		B
MX66564	BRK 4250	Corredera de extensión Material: Acero Acabado: Zincado Capacidad: 40 kg	295 mm (12")*	35 mm	0.9 x 0.9 x 0.9 mm	300	33	\$49.00
MX66565	BRK 4251		345 mm (14")*			350	41	\$56.00
MX66566	BRK 4252		395 mm (16")			400		\$65.00
MX66567	BRK 4253		445 mm (18")			450		\$68.00
MX66568	BRK 4254		495 mm (20")			500	45	\$75.00
MX66569	BRK 4255		545 mm (22")			550		\$82.00
MX66570	BRK 4256		595 mm (24")	600		\$93.00		
MX66571	BRK 4260		250 mm (10")	250		\$56.00		
MX66572	BRK 4261		300 mm (12")	300		\$66.00		
MX66573	BRK 4262		350 mm (14")	350		\$79.00		
MX66574	BRK 4263		400 mm (16")*	45 mm	1 x 1 x 1 mm	400	35	\$91.00
MX66575	BRK 4264		450 mm (18")			450		\$101.00
MX66576	BRK 4265		500 mm (20")			500		\$113.00
MX66577	BRK 4266		550 mm (22")			550		\$128.00
MX66578	BRK 4267		600 mm (24")			600		\$142.00

CIERRE SUAVE							
SKU	Clave comercial	Características	Medidas				Precio sugerido al público con IVA
			Longitud	Ancho	Espesor	A	
MX66579	BRK 4270	Corredera de extensión Material: Acero Acabado: Zincado Capacidad: 40 kg	350 mm (14")	36 mm	1.2 x 1.2 x 1.2 mm	350	\$151.00
MX66580	BRK 4271		400 mm (16")			400	\$177.00
MX66581	BRK 4272		450 mm (18")			450	\$184.00
MX66582	BRK 4273		500 mm (20")			500	\$199.00
MX66583	BRK 4274		550 mm (22")			550	\$216.00

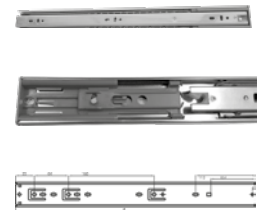

PUSH TO OPEN					
SKU	Clave comercial	Características	Medidas		Precio sugerido al público con IVA
			Longitud	A	
MX66584	BRK 4281	Corredera de extensión Material: Acero Acabado: Zincado Capacidad: 40 kg	350 mm (14")	342.5	\$137.00
MX66585	BRK 4282		400 mm (16")	392.5	\$165.00
MX66586	BRK 4283		450 mm (18")	442.5	\$177.00
MX66587	BRK 4284		500 mm (20")	492.5	\$180.00
MX66588	BRK 4285		550 mm (22")	540.0	\$203.00

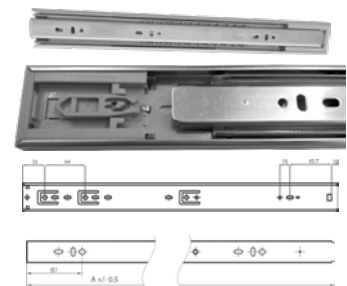

JALADERAS

Conoce nuestra línea completa de jaladeras para cristal y madera en la página: 262.



Jaladera "H" sólida para línea de muebles en madera, fierro, mdf, etc.
Varias medidas entre centros y largo total.

• Material: Acero inoxidable

BRK 4001 A					
SKU	Clave comercial	Medidas			Precio sugerido al público con IVA
		Diámetro	Centros (C)	Longitud (L)	
MX66658	BRK4001 A 150MM	10 mm	96 mm	150 mm	\$48.00
MX66659	BRK4001 A 200MM		128 mm	200 mm	\$57.00
MX66660	BRK4001 A 280MM		230 mm	280 mm	\$56.00
MX66661	BRK4001 A 370MM		320 mm	370 mm	\$52.00
MX66662	BRK4001 A 150MM	12 mm	96 mm	150 mm	\$65.00
MX66663	BRK4001 A 200MM		128 mm	200 mm	\$73.00

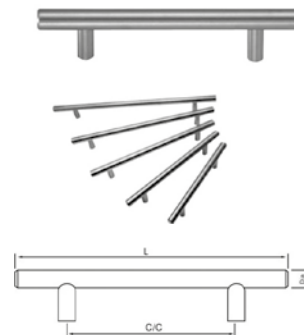

Jaladera "H" para línea de muebles en madera, fierro, mdf, etc. Varias medidas

BRK 4004							
SKU	Clave comercial	Medidas			Tipo	Material	Precio sugerido al público con IVA
		Diámetro	Centros (C)	Longitud (L)			
MX66677	BRK 4004-12x064	12 mm	64 mm	124 mm	Hueca	Acero Inoxidable	\$21.00
MX66678	BRK 4004-12x096		96 mm	150 mm			\$25.00
MX66679	BRK 4004-12x128		128 mm	200 mm			\$25.00
MX66680	BRK 4004-12x160		160 mm	220 mm			\$26.00
MX66681	BRK 4004-12x192		192 mm	242 mm			\$34.00
MX66682	BRK 4004-12x256		256 mm	306 mm			\$37.00
MX66683	BRK 4004-12x288		288 mm	348 mm			\$42.00
MX66684	BRK 4004-12x320		320 mm	370 mm			\$49.00
MX66685	BRK 4004-12x416		416 mm	476 mm			\$60.00

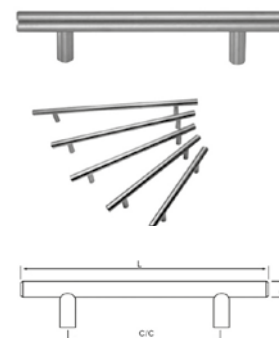

Jaladera sólida en forma de "U" de acero inoxidable para línea de mueble de madera, fierro, mdf, etc.
Varias medidas.

• Material: Acero inoxidable

BRK 4002					
SKU	Clave comercial	Medidas			Precio sugerido al público con IVA
		Diámetro	Centros	Longitud	
MX66664	BRK 4002-10x104x96	10 mm	96 mm	104 mm	\$69.00
MX66665	BRK 4002-10x136x128		128 mm	136 mm	\$78.00

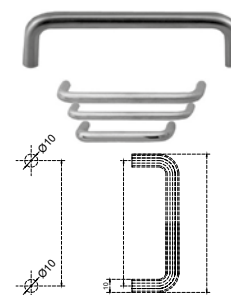

CALIDAD, DISEÑO, DURABILIDAD Y GARANTÍA.

SÓLO LOS PRODUCTOS BRÜKEN TE LO DAN



Jaladera hueca para línea de mueble de madera, fierro, mdf, etc. Varias medidas.

• **Material:** Acero inoxidable

BRK 4003					
SKU	Clave comercial	Medidas			Precio sugerido al público con IVA
		Diámetro	Centros	Longitud	
MX66676	BRK 4003-12x96	12 mm	96 mm	108 mm	\$56.00
MX66668	BRK 4003-12x128		128 mm	140 mm	\$65.00
MX66669	BRK 4003-12x160		160 mm	172 mm	\$65.00
MX66670	BRK 4003-12x192		192 mm	204 mm	\$73.00
MX66671	BRK 4003-12x224		224 mm	236 mm	\$73.00
MX66672	BRK 4003-12x256		256 mm	268 mm	\$89.00
MX66673	BRK 4003-12x320		320 mm	332 mm	\$96.00
MX66674	BRK 4003-12x512		512 mm	524 mm	\$138.00
MX66675	BRK 4003-12x608		608 mm	620 mm	\$153.00

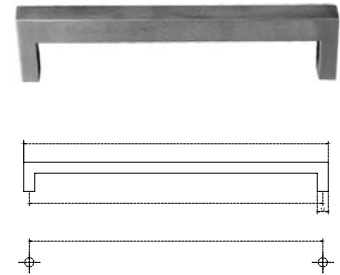

Botón sólido.

• **Material:** Acero inoxidable

BRK 4051					
SKU	Clave comercial	Medidas			Precio sugerido al público con IVA
		Diámetro (A)	Centros (C)	Longitud (B)	
MX66686	BRK 4051-15x18	15 mm	7 mm	18 mm	\$48.00
MX66687	BRK 4051-20x24	20 mm	11 mm	24 mm	\$60.00
MX66688	BRK 4051-25x34	25 mm	13 mm	34 mm	\$65.00
MX66689	BRK 4051-30x36	30 mm	15 mm	36 mm	\$89.00

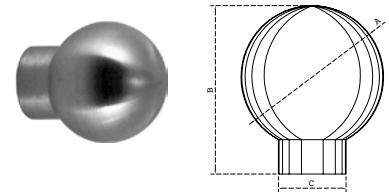

Botón sólido.

• **Material:** Acero inoxidable

BRK 4052				
SKU	Clave comercial	Medidas		Precio sugerido al público con IVA
		Diámetro (A)	Longitud (B)	
MX66690	BRK 4052-15x26	15 mm	26 mm	\$37.00
MX66691	BRK 4052-20x28	20 mm	28 mm	\$49.00
MX66692	BRK 4052-25x30	25 mm	30 mm	\$65.00

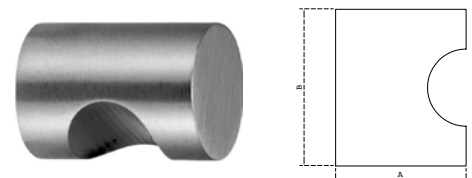

BRK 5053		
SKU	Características	Precio sugerido al público con IVA
MX66695	<p>Botón acerado para muebles de madera.</p> <ul style="list-style-type: none"> • Material: Acero inoxidable 304 • Acabado: Mate 	\$19.00



BRK 6250			
SKU	Características	Acabado	Precio sugerido al público con IVA
MX66494	Jaladera ALESIA de 128 mm para línea de mueble de madera, fierro, mdf, etc.	Níquel Satín	\$42.00
MX66495	<ul style="list-style-type: none"> • Material: Aluminio • Longitud a centros: 128 mm • Longitud: 136 mm • Altura: 26 mm 	Cromo Mate	\$37.00



BRK 6903			
SKU	Características	Acabado	Precio sugerido al público con IVA
MX66497	Perchero de pared doble. • Material: Zamac • Longitud a centros: 16 mm	Níquel Satín	\$19.00
MX66498	• Longitud: 46 mm • Altura: 29 mm	Cromo Mate	\$16.00

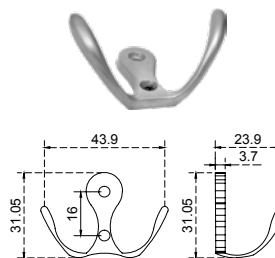

BRK 6904			
SKU	Características	Acabado	Precio sugerido al público con IVA
MX66499	Perchero sencillo	Níquel Satín	\$19.00
MX66500	• Material: Zamac • Longitud: 20 mm	Cromo Mate	\$19.00



BRK 4900		
SKU	Características	Precio sugerido al público con IVA
	Percha sencilla de diseño vanguardista.	
MX66741	• Material: Acero Inoxidable calidad 304 • Acabado: Satín • Medidas: Ø32 x 38 x 50 mm	\$114.00

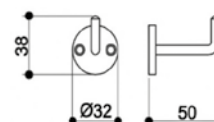

LETRAS, NÚMEROS Y SEÑALÉTICA

BRK 4103 - A			
SKU	Clave comercial	Características	Precio sugerido al público con IVA
MX66725	BRK 4103A	Letras con gran resistencia a la corrosión idóneos para colocar al exterior. • Material: Acero inoxidable calidad 304 • Enumeración: A • Longitud A: 100 mm	\$146.00

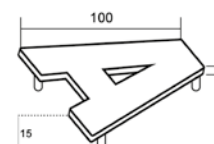

BRK 4103 - B			
SKU	Clave comercial	Características	Precio sugerido al público con IVA
MX66726	BRK 4103B	Letras con gran resistencia a la corrosión idóneos para colocar al exterior. • Material: Acero inoxidable calidad 304 • Enumeración: B • Longitud A: 100 mm	\$146.00

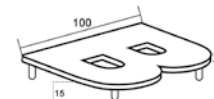

BRK 4103 - C			
SKU	Clave comercial	Características	Precio sugerido al público con IVA
MX66727	BRK 4103C	Letras con gran resistencia a la corrosión idóneos para colocar al exterior. • Material: Acero inoxidable calidad 304 • Enumeración: C • Longitud A: 100 mm	\$146.00

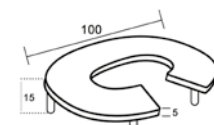



Números con gran resistencia a la corrosión idóneos para colocar al exterior.

• Material: Acero inoxidable 304

BRK 4101 4102					
Numeración	SKU	Clave comercial	Medidas		Precio sugerido al público con IVA
			Longitud (A)	Espesor (C)	
0	MX66707	BRK4101-0	100 mm		\$132.00
1	MX66708	BRK4101-1			\$132.00
2	MX66709	BRK4101-2			\$132.00
3	MX66710	BRK4101-3			\$132.00
4	MX66711	BRK4101-4			\$132.00
5	MX66712	BRK4101-5			\$142.00
6 ó 9	MX66713	BRK4101-6			\$132.00
7	MX66714	BRK4101-7			\$132.00
8	MX66715	BRK4101-8			\$132.00
0	MX66716	BRK4102-0	150 mm	2 mm	\$208.00
1	MX66717	BRK4102-1			\$208.00
2	MX66718	BRK4102-2			\$208.00
3	MX66719	BRK4102-3			\$208.00
4	MX66720	BRK4102-4			\$208.00
5	MX66721	BRK4102-5			\$208.00
6 ó 9	MX66722	BRK4102-6			\$208.00
7	MX66723	BRK4102-7			\$208.00
8	MX66724	BRK4102-8			\$208.00

0 1 2 3 4
5 6 7 8 9

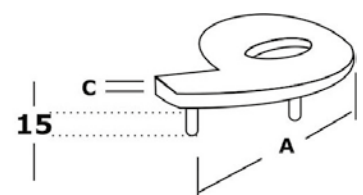

Precios por pieza expresados en pesos mexicanos, los cuales pueden sufrir cambios sin previo aviso. Los precios publicados en este catálogo son precios sugeridos de venta al público con IVA incluido, por lo cual el distribuidor podrá establecer libremente sus precios de reventa. Los productos presentados en este catálogo, pueden ser modificados, derivados de nuestros procesos de innovación y mejora continua. Todos nuestros productos cuentan con garantía. Las presentaciones de venta de nuestros productos (caja, blister, master, corrugado, etc.) pueden cambiar sin previo aviso. Acotaciones en milímetros, se recomienda solicitar ficha técnica y verificar físicamente previo a realizar instalación y perforación.

BRK 4801		
SKU	Características	Precio sugerido al público con IVA
Placa rectangular señalética baños damas.		
MX66737	<ul style="list-style-type: none"> • Material: Acero inoxidable calidad 304 • Acabado: Satín • Medidas: 100x150x1.5 mm 	\$146.00



BRK 4802		
SKU	Características	Precio sugerido al público con IVA
Placa rectangular señalética baños caballeros.		
MX66738	<ul style="list-style-type: none"> • Material: Acero inoxidable calidad 304 • Acabado: Satín • Medidas: 100x150x1.5 mm 	\$146.00



LÍNEA PARA MUEBLES

BRK 5350		
SKU	Características	Precio sugerido al público con IVA
Pistón de gas, para gavetas. Fuerza de 100N.		
MX66758	<ul style="list-style-type: none"> • Material: Cabeza de plástico • Color: Plateado 	\$39.00



BRK 5351		
SKU	Características	Precio sugerido al público con IVA
Pistón de gas, para gavetas. Fuerza de 80N.		
MX66759	<ul style="list-style-type: none"> • Material: Cabeza de plástico • Color: Plateado 	\$39.00



BRK 5450		
SKU	Características	Precio sugerido al público con IVA
	Tubo oval de 3 mts.	
MX66761	<ul style="list-style-type: none"> • Espesor: 1 mm • Material: Fierro • Acabado: Cromo 	\$160.00

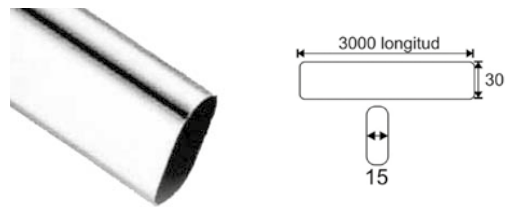

BRK 5454		
SKU	Características	Precio sugerido al público con IVA
	Tubo estriado oval de 3 mts.	
MX66762	<ul style="list-style-type: none"> • Material: Aleación de aluminio • Acabado: Cromo • Espesor: 0.75 mm 	\$142.00

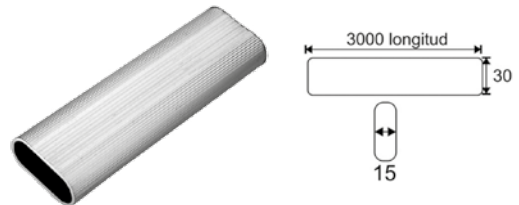

BRK 5451		
SKU	Características	Precio sugerido al público con IVA
	Brida para tubo oval.	
MX66561	<ul style="list-style-type: none"> • Material: Zamac • Acabado: Niquel 	\$11.00

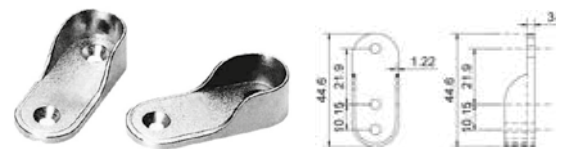

BRK 5452		
SKU	Características	Precio sugerido al público con IVA
	Brida larga para tubo oval.	
MX66562	<ul style="list-style-type: none"> • Material: Zamac • Acabado: Niquel 	\$19.00



BRK 5453		
SKU	Características	Precio sugerido al público con IVA
	Brida intermedia para tubo oval.	
MX66563	<ul style="list-style-type: none"> • Material: Zamac • Acabado: Niquel 	\$17.00

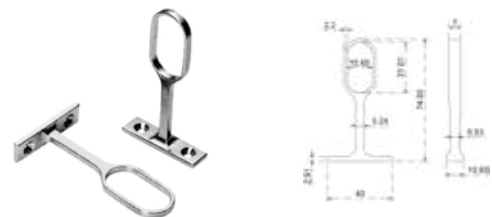

PASADORES

Pasador embutido.
Diseño angosto para evitar dañar la madera al colocar.

- **Material:** Acero inoxidable 304
- **Acabado:** Satín

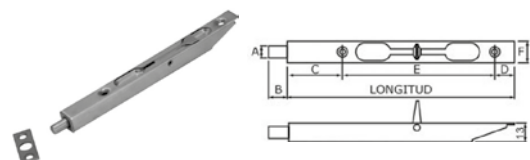

BRK 4300											
SKU	Clave comercial	Medidas									Precio sugerido al público con IVA
		Longitud	Longitud (mm)	Ancho	A	B	C	D	E	F	
MX66745	4300IL6	6 1/4"	159							110 mm	\$101.00
MX66746	4300IL8	8"	200							150 mm	\$111.00
MX66742	4300IL10	10"	255	3/4"	8 mm	13 mm	36 mm	13 mm	205 mm	16 mm	\$128.00
MX66743	4300IL12	12"	300						250 mm		\$153.00
MX66744	4300IL18	17 3/4"	450						400 mm		\$225.00

Paquete de escuadras para unión de Perfil Gola.
Contenido: 10 piezas

BRK 4030			
SKU	Clave comercial	Acabado	Precio sugerido al público con IVA
MX67578	BRK4030	Natural	\$140.00



SISTEMA CORREDIZOS

BRK 9700A		
SKU	Características	Precio sugerido al público con IVA
MX67283	Sistema corredizo para puertas tipo granero. Acabado: Negro Mate	\$1,243.00



BRK 9700B		
SKU	Características	Precio sugerido al público con IVA
MX67284	Sistema corredizo para puertas tipo granero. Acabado: Negro Mate	\$1,243.00



BRK 9700E		
SKU	Características	Precio sugerido al público con IVA
MX67285	Extensión para riel. Medida: 50 cm Acabado: Negro Mate	\$249.00



BRK 9600 KIT DE CLOSET CORREDIZO PARA PUERTA DE MADERA

Sistema corredizo para madera o aluminio: BRK 9600

Características generales:

- Capacidad de carga: 100 kg
- Espesor mínimo de puerta: 20 mm
- Ancho mínimo de puerta: 500 mm
- Material: Aluminio
- Acabado: Satinado
- El riel se vende por separado

SKU	Descripción	Precio sugerido al público con IVA
MX67167	Kit de closet corredizo para puertas de madera o aluminio. • Incluye: Carretillas, Topes, Kit de accesorios. (No incluye riel)	\$199.00

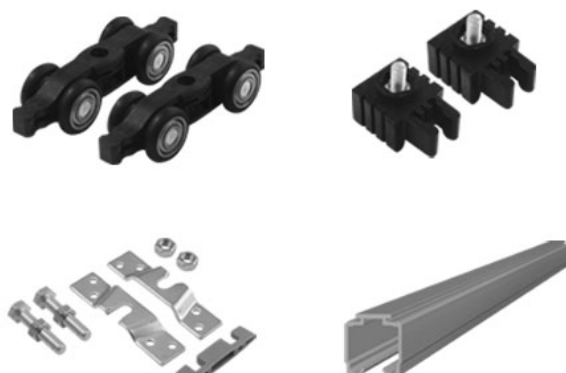

Componentes del Kit de closet BRK 9600

BRK 9601		
SKU	Características	Precio sugerido al público con IVA
MX67164	Carretilla para sistema corredizo	\$98.00

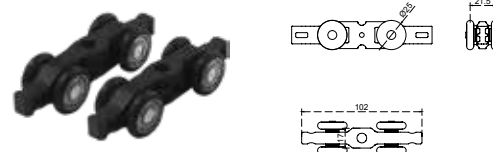

BRK 9602		
SKU	Características	Precio sugerido al público con IVA
MX67165	Tope superior	\$40.00

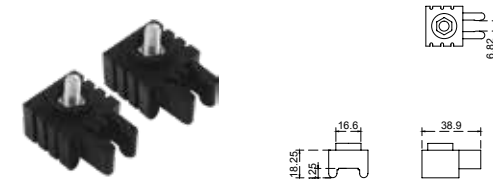

BRK 9603		
SKU	Características	Precio sugerido al público con IVA
MX67166	Kit de accesorios para instalación de sistema corredizo BRK 9600	\$60.00

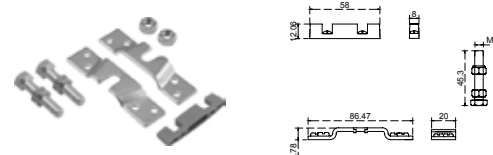

BRK 9604			
SKU	Características	Medidas	Precio sugerido al público con IVA
MX67179	Riel superior	2 M	\$367.00
MX67178		3 M	\$735.00

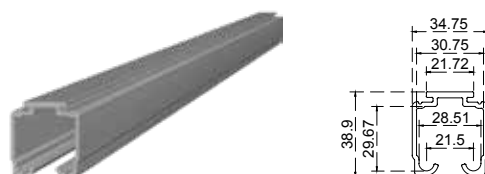

CALIDAD, DISEÑO, DURABILIDAD Y GARANTÍA.

SÓLO LOS PRODUCTOS BRÜKEN TE LO DAN



TOPES

BRK 4151			
SKU	Clave comercial	Características	Precio sugerido al público con IVA
BRK 4151 A			
MX66729	BRK 4151A	<p>Tope de media luna con goma de plástico suave para mayor resistencia.</p> <ul style="list-style-type: none"> • Material: Acero Inoxidable 304 • Acabado: Satín 	\$109.00
BRK 4151 B			
MX66730	BRK 4151B	<p>Tope de media luna con goma de plástico suave para mayor resistencia.</p> <ul style="list-style-type: none"> • Material: Zamac • Acabado: Satín 	\$39.00

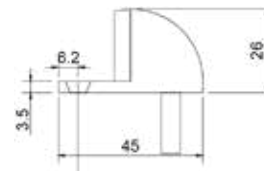

BRK 4152		
SKU	Características	Precio sugerido al público con IVA
MX66731	<p>Tope magnético puertas de madera, fierro, aluminio. Incluye taquete y tornillo para su fijación.</p> <ul style="list-style-type: none"> • Material: Zamac • Color: Satín 	\$101.00

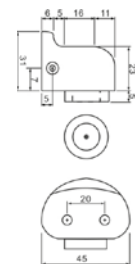

BRK 4153		
SKU	Características	Precio sugerido al público con IVA
MX66732	<p>Tope fijación a muro.</p> <ul style="list-style-type: none"> • Material: Acero inoxidable 304 • Medidas: Ø19 x 50 x 72 mm 	\$105.00

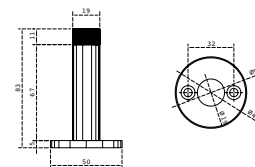

BRK 4154		
SKU	Características	Precio sugerido al público con IVA
MX66733	<p>Tope cilíndrico sólido de fácil colocación con taquete expansible y tuerca de rápido ajuste.</p> <ul style="list-style-type: none"> • Material: Acero inoxidable • Acabado: Satín 	\$147.00

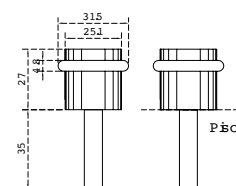

BRK 4156		
SKU	Características	Precio sugerido al público con IVA
MX66735	<p>Tope cilíndrico de fácil colocación.</p> <ul style="list-style-type: none"> • Material: Acero inoxidable 201 • Acabado: Satín 	\$30.00

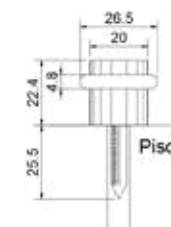

BRK 4155		
SKU	Características	Precio sugerido al público con IVA
MX66734	<p>Tope cilíndrico sólido de fácil colocación.</p> <ul style="list-style-type: none"> • Material: Acero inoxidable 304 • Acabado: Satín 	\$159.00

